

**WIBAIE**  
FENÊTRES & PORTES



MENUISERIES  
**ALUMINIUM**  
ÉDITION . 2024





MENUISERIES  
**ALUMINIUM**

**PERSONNALISEZ**  
*comme vous aimez !*



PERSONNALISEZ VOS MENUISERIES  
SUR NOTRE CONFIGURATEUR 3D

RETROUVEZ L'ENSEMBLE DE NOS MENUISERIES SUR [WWW.WIBAIE.FR](http://WWW.WIBAIE.FR)

# SOMMAIRE



**04**  
**POURQUOI CHOISIR  
WIBAIE**

**14**  
**LES PRODUITS**

**53**  
**LA RÉNOVATION**

**60**  
**LE CAHIER TECHNIQUE**

**68**  
**MAISON CONNECTÉE**

<b>DÉCOUVRIR WIBAIE</b> .....	<b>04</b>
INSPIRATIONS & TENDANCES .....	06
<b>BIEN CHOISIR SA MENUISERIE</b> .....	<b>08</b>
<b>TOUTE LA LUMIÈRE SUR VOS MENUISERIES</b> .....	<b>14</b>
CERTIFICATIONS .....	15
LE DESIGN .....	16
<b>LES COULISSANTS &amp; GALANDAGES</b> .....	<b>20</b>
BAIE COULISSANTE .....	22
FENÊTRE COULISSANTE PANORAMIQUE .....	34
BAIE COULISSANTE À GALANDAGE .....	36
LES PACKS .....	38
LES POIGNÉES .....	40
<b>FENÊTRES &amp; PORTES-FENÊTRES</b> .....	<b>42</b>
FENÊTRE .....	44
PORTE-FENÊTRE .....	48
LES POIGNÉES .....	50
<b>LES COMPOSITIONS &amp; SPÉCIAUX</b> .....	<b>52</b>
<b>LA RÉNOVATION</b> .....	<b>53</b>
LA POSE EN RÉNOVATION .....	56
LA POSE EN RÉHABILITATION .....	57
LES HABILLAGES .....	58
CARNET DE CHANTIER .....	59
<b>CAHIER TECHNIQUE</b> .....	<b>60</b>
LES VITRAGES .....	62
LES VOLETS ROULANTS .....	64
<b>LE NUANCIER</b> .....	<b>66</b>
<b>VOTRE MAISON CONNECTÉE</b> .....	<b>68</b>
LA BAIE COULISSANTE MOTORISÉE & CONNECTÉE .....	69
LES VOLETS ROULANTS CONNECTÉS .....	73
LES POIGNÉES CONNECTÉES .....	74
<b>LES PORTES D'ENTRÉE &amp; MENUISERIES BOIS-ALU</b> .....	<b>75</b>

Depuis plus de 50 ans, WIBAIE est une entreprise de l'industrie française qui innove, développe et fabrique des fenêtres et des portes d'entrée dans ses 2 unités de production à Cholet (49).

## LA CULTURE DE L'EXIGENCE BIENVEILLANTE

WIBAIE est aujourd'hui le partenaire industriel leader des distributeurs du bâtiment & bricolage.

Avec des équipements industriels qui font référence en Europe et l'engagement d'hommes et de femmes qui cultivent l'agilité et l'efficacité, WIBAIE est une entreprise française engagée pour une fabrication de qualité et pour la qualité de vie de ses collaborateurs.

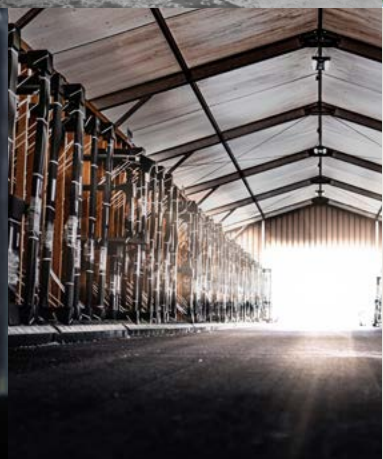
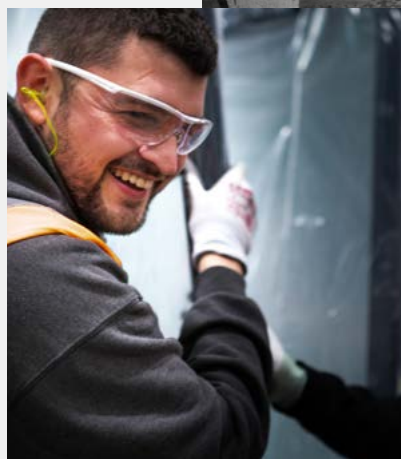

WIBAIE  
FENÊTRES & PORTES

## QUALITÉ ET FABRICATION FRANÇAISE

LA **GARANTIE** ET LE **SAVOIR-FAIRE**  
D'UN **FABRICANT FRANÇAIS**  
DE RÉFÉRENCE

*depuis plus de 50 ans*

ENTRE VOUS & NOUS  
**LA PLUS BELLE MARQUE  
DE CONFIANCE.**



Découvrir  
WIBAIE



PRÈS DE  
**600**  
collaborateurs

PLUS DE  
**120 millions**  
d'euros  
de chiffre d'affaires

PLUS DE  
**200 000**  
fenêtres  
produites par an sur 2 sites

LOCALISATION  
Cholet - Maine et Loire (49)

APPARTENANCE  
AU **GRUPE LIÉBOT**  
1<sup>er</sup> groupe français  
de fenêtres et façades



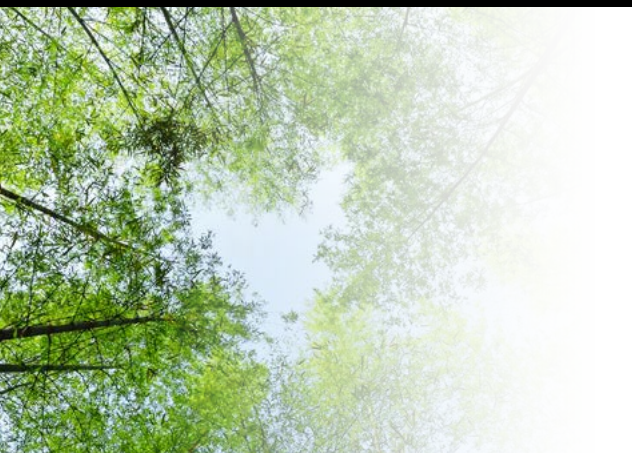

## NOTRE ENGAGEMENT **RSE**

*Innover, Produire & Distribuer durable*

Pour mieux valoriser sa démarche RSE, WIBAIE a confié à EcoVadis l'évaluation de ses actions, de son système de management de la RSE et les résultats.

Cette démarche doit permettre à WIBAIE de pouvoir partager avec ses collaborateurs et ses partenaires ( clients, fournisseurs...) des informations claires et fiables sur ses performances RSE.



**ecovadis**



**WIBAIE**  
FENÊTRES & PORTES

**Médaille d'argent**

Pour sa notation EcoVadis

ENVIRONNEMENT  
SOCIAL & DROITS DE L'HOMME  
ETHIQUE  
ACHATS RESPONSABLES

CHEZ WIBAIE  
NOUS AVONS UNE CONVICTION :

“ *La performance économique & la performance sociale et environnementale sont totalement indissociables.* ”

**WIBAIE**  
PLANÈTE  
*Innover, Produire  
& Distribuer durable*

WIBAIE est engagé dans une démarche de développement qui intègre des actions concrètes pour le respect de l'environnement : la réduction de l'impact carbone, le recyclage des déchets, l'utilisation de bois provenant de forêts gérées durablement, la gestion des énergies...

**WIBAIE**  
SOCIÉTAL  
*Être une entreprise  
citoyenne & solidaire*

Cet engagement environnemental est indissociable du volet sociétal, dans lequel l'entreprise inscrit des actions permanentes pour la qualité de vie au travail, la réduction de la pénibilité, l'égalité homme femme...

DES MATÉRIAUX DURABLES  
& RESPECTUEUX

Pour la fabrication de ses gammes de menuiseries, WIBAIE utilise des matériaux respectueux car ils sont recyclés et/ou recyclables (exemple de l'aluminium, du pvc notamment...) ou qui sont issus d'une gestion contrôlée des ressources (pour le bois).

DES LABELS DE QUALITÉ



## INSPIRATIONS & TENDANCES

### *L'aluminium, matériau noble qui s'intègre dans tous les univers de la décoration :*

Industriel, Contemporain, Scandinave, Chic, Nature...  
parce que votre univers déco est votre art de vivre, vos menuiseries doivent s'intégrer et sublimer l'architecture extérieure et votre ambiance intérieure.  
Avec WIBAIE, trouvez et personnalisez vos menuiseries aluminium avec vos envies et votre style de vie !

## 5 maisons s'ouvrent à vous !

L'ESPRIT

### INDUSTRIEL

*Pour une ambiance loft ou atelier !*

Chez MANON, ANTOINE et leur fils LÉANDRE

Une ambiance loft ou atelier, un esprit récup et des matériaux bruts aspect parfois usé, vieilli ou patiné. Des tons neutres mais réchauffés par des touches de couleurs profondes.



WIBAIE  
FENÊTRES & PORTES

L'ESPRIT

### CONTEMPORAIN

*Une ambiance épurée !*

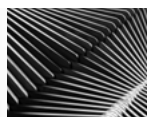

Chez GEORGES, JANE  
et leur fille CASSANDRE

Un style résolument contemporain  
aux lignes épurées et intemporelles.  
Du noir et blanc pour souligner l'esprit graphique.



L'ESPRIT **CHIC**  
*Le classique relooké !*



**Chez PIERRE, ALINE et JULES**  
 Ambiance esthétique et raffinée,  
 un style qui privilégie les beaux matériaux.  
 Élégance des lignes, importance  
 des détails et couleurs précieuses.

L'ESPRIT **SCANDINAVE**  
*Simplicité & cocooning !*



**Chez SACHA, LAURE**  
 et leur fils PAUL  
 Inspiration nordique  
 qui se veut fonctionnelle  
 et rassurante.  
 Un style basé sur le confort,  
 des teintes douces,  
 des accessoires,  
 des formes géométriques et  
 des touches de couleurs.

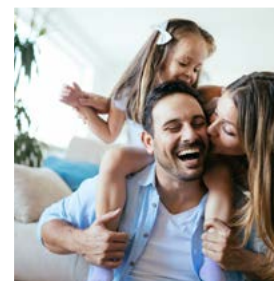

L'ESPRIT **NATURE**  
*Pour un style zen  
 et bien-être !*

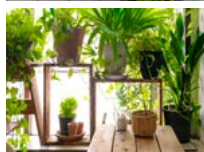
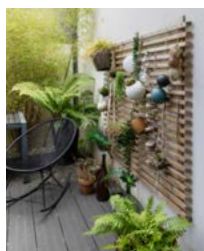

**Chez JEAN, CLARA et leurs enfants ARSÈNE et MARCEAU**  
 Pour une ambiance naturelle et reposante, on mise sur des matériaux  
 naturels, des végétaux et un zeste de couleurs.



**WIBAIE**  
FENÊTRES & PORTES

## BIEN CHOISIR SA MENUISERIE

### VOTRE GUIDE DE CHOIX

WIBAIE VOUS AIDE  
À FAIRE LE BON CHOIX  
POUR VOS FENÊTRES

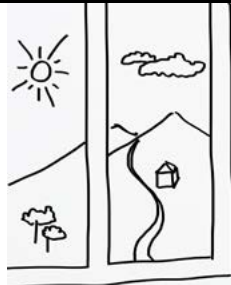

**PERSONNALISEZ**  
*comme vous aimez !*



PERSONNALISEZ VOS MENUISERIES  
SUR NOTRE CONFIGURATEUR 3D

WIBAIE VOUS GUIDE POUR COMPOSER  
*un habitat qui vous ressemble.*

Faire construire, rénover, agrandir...

Un tel projet nécessite une bonne préparation avant de le concrétiser.

Votre habitat est votre cadre de vie et vos fenêtres, l'élément clé pour l'éclairer, pour s'ouvrir vers l'extérieur et vous apporter isolation et confort solaire.

Elles doivent donc être parfaitement adaptées à votre mode de vie afin de vous **apporter le confort, la sécurité, le bien-être pour toute la famille et pour tous ceux que vous recevez...**



# 01

## MON OUVERTURE

### Je choisis mon ouverture

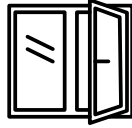

Vous avez besoin de lumière dans votre maison, vous rêvez d'espace pour le passage ... alors choisissez votre menuiserie et façonnez la composition dont vous rêvez !

#### LES BAIES COULISSANTES ET À GALANDAGE

##### LES BAIES COULISSANTES

offrent une luminosité maximale et leur système d'ouverture ne créent pas d'encombrement dans la pièce.

##### LES BAIES À GALANDAGE : *votre intérieur et extérieur ne font plus qu'un !*

Encore plus de confort, elles libèrent le passage. Les vantaux se dissimulent dans les cloisons pour agrandir votre pièce à vivre sur l'extérieur.



Baie coulissante motorisée & connectée



Baie à galandage

*Sans hésiter, optez pour une fenêtre coulissante panoramique dans votre cuisine !*

#### LA FENÊTRE COULISSANTE PANORAMIQUE

L'aménagement et les équipements peuvent vite encombrer l'ouverture d'une fenêtre.

La fenêtre coulissante panoramique apporte de la luminosité, permet d'aérer et chasser les odeurs, idéale pour la cuisine, les chambres à l'étage...



Fenêtre coulissante panoramique

**Oui**  
C'EST BIEN PENSÉ

**Vos baies motorisées et connectées !**

C'est le confort absolu pour ouvrir et fermer sans effort !

Pensez à l'encastrement des seuils de vos baies pour rendre le passage encore plus confortable.

**DÉCOUVRIR**

PAGE 32





*Oui*  
ÇA CHANGE TOUT

*Pensez à l'option  
battement mince !*

Pour vous offrir encore plus de lumière, choisissez en option la nouvelle fenêtre conçue avec un battement encore plus fin et sa poignée centrée !



**ATOUT EXCLUSIF !**

*Le battement le plus étroit du marché  
DE LA FENÊTRE ALU !*



**WIBAIE**  
FENÊTRES & PORTES

**BIEN CHOISIR  
SA MENUISERIE**



**LA PORTE-FENÊTRE**

Elle offre une grande surface vitrée grâce à l'ouvrant caché et vous permet l'accès à votre extérieur (la terrasse, le jardin...).



**LA FENÊTRE**

En 1 vantail ou 2 vantaux, l'ouverture en toute simplicité, elle trouve sa place dans toutes les pièces de la maison.

*Pensez à l'option  
oscillo-battant  
pour aérer en toute sérénité !*



**FIXE ET COMPOSITION**

Cadre de vie pour profiter de l'extérieur, les fixes et les compositions permettent de profiter de la luminosité et apportent une touche architecturale à votre habitat.

# 02

CONFORT & SÉCURITÉ



Pour la fermeture,  
le confort et la sécurité  
de ma maison.

### PROFIL DE TIRAGE POUR L'OUVERTURE EXTÉRIURE

Pour faciliter la manœuvre lorsque vous êtes à l'extérieur, des profilés de tirage assurent un rôle de poignée pour manipuler, ouvrir ou fermer la baie de l'extérieur.

Équipement en standard pour les baies d'une hauteur > à **1750 mm** et disponible en option pour les hauteurs inférieures.



**Profil intégré**  
pour l'ouverture extérieure

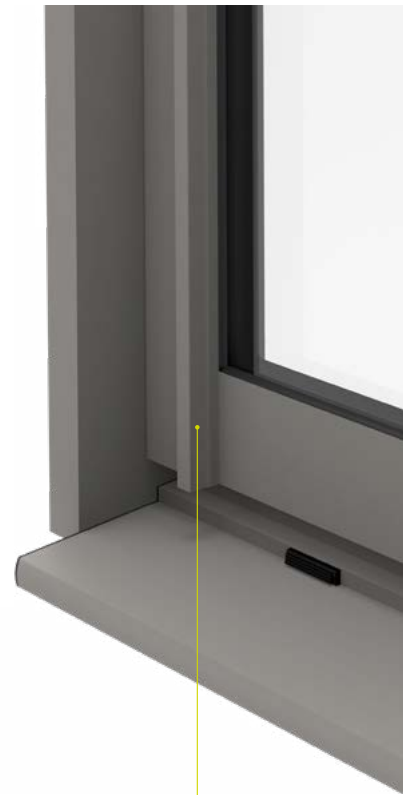

BIEN CHOISIR SA MENUISERIE

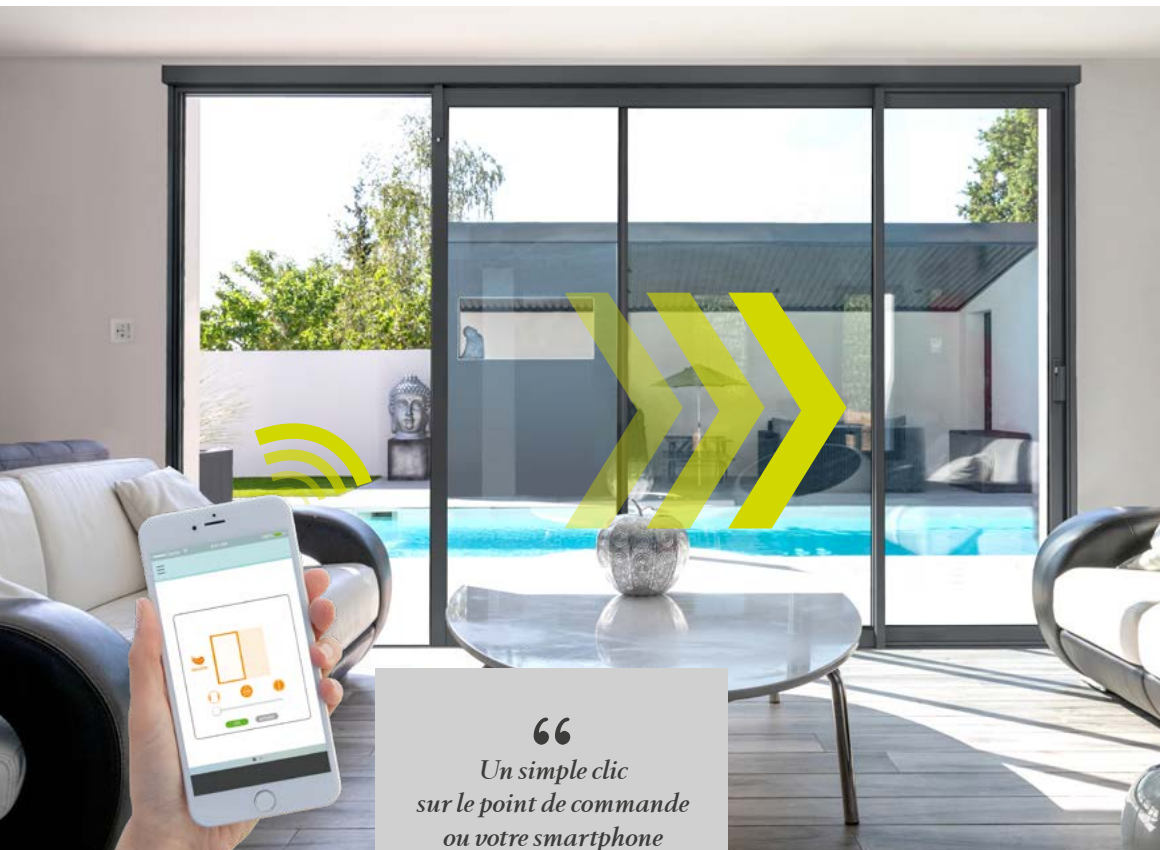

“  
*Un simple clic  
sur le point de commande  
ou votre smartphone  
et la baie s'ouvre  
et se ferme sans effort !*  
”

### LA BAIE COULISSANTE MOTRISÉE & CONNECTÉE

L'ouverture et la fermeture des baies se font sans effort et sans action manuelle pour le confort de toute la famille, petits et grands. Les mouvements du vantail sont assurés par une motorisation silencieuse et un accostage en douceur pour le verrouillage. Pilotage en local grâce au point de commande mural ou à distance en mode connecté grâce à l'appli TaHoma.

**DÉCOUVRIR**   
PAGE 69

10  
11



**WIBAIE**  
FENÊTRES & PORTES

## **BIEN CHOISIR SA MENUISERIE**

### **LES VITRAGES**

**Laisser entrer la lumière, la chaleur  
et aussi me protéger !**

Parce qu'il est un composant majeur  
de vos fenêtres, il est important  
de bien le choisir !

Pour votre confort, le type de vitrage  
doit être défini en fonction  
de l'orientation de la pièce,  
de l'exposition,  
des nuisances sonores,  
de la sécurité...

**DÉCOUVRIR**   
PAGE 62/63

### **LES VOLETS ROULANTS**

**Fenêtres et volets roulants, c'est évident !**

Mais faut-il encore penser aux équipements  
les mieux adaptés à son mode de vie.

Parce que l'on est tous pressé le matin avant d'aller travailler,  
et que l'on est aussi bien au chaud dans son lit... ouvrir et fermer  
les volets tous les jours peut être vite lassant.

Alors WIBAIE vous propose des équipements SOMFY  
pour vos volets roulants et, des solutions de motorisation,  
de centralisation et même le mode connecté !

Avec des moteurs io-homecontrol et grâce à TaHoma® Switch,  
vous ouvrez et fermez vos volets  
comme bon vous semble, de chez vous ou à distance  
avec votre smartphone ou tablette.

### **Coffre de volet apparent ou invisible ?**

En fonction de votre projet, neuf ou rénovation,  
soit une solution s'impose ou vous pouvez peut être choisir !  
Selon la configuration maçonnerie, vos volets seront  
dans un coffre apparent, intégrés en demi-linteau  
ou posés en rénovation...

**DÉCOUVRIR**   
PAGE 64/65



*“ Sensible à votre bien-être ”*



## Oui C'EST PRATIQUE

Pensez à l'option  
oscillo-battant  
Voir page 46

### L'OSCILLO-BATTANT L'oscillo-battant c'est l'équipement indispensable de vos fenêtres pour aérer votre maison.

Il associe une ouverture classique  
et une ouverture à soufflet.  
En position oscillo-battante, la fenêtre est  
entreouverte pour permettre d'aérer la pièce,  
faciliter le désembuage dans les pièces d'eau...  
en toute sérénité.



### LES SEUILS

**Pour un confort  
de passage sans obstacle !**  
Pour vos baies, des options de seuils  
en encastrement total ou partiel  
apportent un réel confort de passage  
entre votre intérieur et votre extérieur.  
Les portes-fenêtres avec serrure  
à clé peuvent être équipées d'un seuil  
réduit aluminium compatible PMR.



## Oui C'EST BIEN PENSÉ !

**Le seuil encastré**  
Pensez à l'encastrement  
des seuils de vos baies  
pour rendre le passage  
encore plus confortable  
VOIR PAGE 32

### LES SERRURES Des entrées sécurisées pour votre maison

Les options de serrure à clé vous permettent d'ouvrir vos baies et portes-fenêtres  
de l'intérieur comme de l'extérieur avec la sécurité d'une fermeture à clé.  
Barillet de sécurité ou avec bouton disponible en option.

# DES MENUISERIES CONÇUES POUR VOTRE CONFORT

“ *L'ouverture vers l'extérieur  
qui change tout à l'intérieur* ”

## ISOLATION POUR VOTRE CONFORT

Avec WIBAIE, vous faites le choix d'une menuiserie **hautement isolante**.  
Tout au long de l'année, vous allez profiter d'un intérieur chaleureux, lumineux et calme.  
**Plus de confort pour plus de sérénité.**

Leur conception **avec rupture de pont thermique totale (dormant et ouvrant)**, associée à des vitrages isolants leur confère une isolation parfaite pour préserver vos consommations d'énergie.

## DE HAUTS NIVEAUX DE PERFORMANCES

## FAITES ENTRER ENCORE PLUS DE LUMIÈRE

*Grâce à l'ouvrant caché !*

La lumière est source de bien-être au quotidien, elle influence notre humeur, notre rythme, nos envies. Alors, pour **favoriser l'apport en luminosité dans votre maison**, les fenêtres WIBAIE sont conçues avec des profilés aux lignes très épurées et le concept d'ouvrant caché.

### L'ouvrant caché révolutionne la fenêtre !

**La surface vitrée est supérieure de 20% à celle d'une fenêtre traditionnelle à ouvrant apparent !**

Le cadre vantail s'aligne et se cache derrière le cadre du dormant. Ouverte ou fermée, la fenêtre WIBAIE vous apporte autant de luminosité et de confort solaire.

WIBAIE  
FENÊTRES & PORTES

## TOUTE LA LUMIÈRE SUR VOS MENUISERIES



### Performance

Uw jusqu'à **1,3W/(m².K)**  
EN COULISSANT

Uw jusqu'à **1,2W/(m².K)**  
EN OUVERTURE  
À LA FRANÇAISE

*On aime !*  
ATOUT EXCLUSIF

*Le battement le plus étroit du marché*  
**DE LA FENÊTRE ALU !**

Avec l'option battement mince et sa poignée centrée

AVEC **ECLAZ®**,  
TRANSPARENCE ET LUMINOSITÉ !

### Apport de lumière naturelle.

Pour renforcer l'apport de lumière naturelle, WIBAIE propose le vitrage ECLAZ®. Ce vitrage permet de gagner 10% de transmission lumineuse supplémentaire par rapport à un double-vitrage "classique".



## Une qualité certifiée

Depuis plus de 50 ans, nous accordons la priorité à la qualité de nos menuiseries.

### LA CERTIFICATION

La marque NF FENÊTRES certifie la qualité et la fiabilité des menuiseries.

Les fenêtres, portes-fenêtres WIBAIE (seules et blocs-baies), et les baies coulissantes et à galandage sont certifiées par le CSTB.



Selon dispositions du certificat Fenêtres à la française, oscillo-battantes et à soufflet n°82-152  
Selon dispositions du certificat Coulissants et Galandage n°82-168



Selon dispositions du certificat Blocs-baies Fenêtres & Portes-fenêtres EVIBAIE n°82-54  
Selon dispositions du certificat Blocs-baies Fenêtres & Portes-fenêtres OPTIBAIE n°82-70

### LES NORMES & LABELS



Marquage garantissant la conformité d'un produit aux législations de l'Union Européenne.



Les fenêtres aluminium WIBAIE sont des produits qui affichent un classement A+ (mesure du niveau d'émission de substances volatiles).



Qualité et performance des vitrages :  
Les vitrages utilisés sont labellisés Cekal (qui garantit l'aptitude à l'emploi et la durabilité des vitrages).



Thermolaquage de qualité : Ce label garantit une excellente tenue dans le temps du laquage de l'aluminium et une résistance aux environnements agressifs tels que le bord de mer.



L'Aluminium est un matériau 100% recyclable. Dans sa démarche environnementale, WIBAIE recycle tous ses déchets.

ESTHÉTIQUEMENT  
**PLUS DESIGN**

**WIBAIE**

FENÊTRES & PORTES





## “ Le design qui fait la différence ”

Élément architectural d'esthétisme et de confort,  
les menuiseries WIBAIE séduisent par leur conception et leur design qui participent  
à l'isolation thermique, phonique tout en garantissant un apport lumineux remarquable.



**DES PROFILÉS  
TRÈS ÉPURÉS,**  
donnent aux baies  
et fenêtres aluminium WIBAIE  
un look à la fois intemporel et tendance  
et leur permettent de s'intégrer  
à tous les styles d'habitat,  
en neuf comme en rénovation.

**DES POIGNÉES AU DESIGN  
EXCLUSIF ET ASSORTI**  
*pour les baies et les fenêtres !*



Poignée **SIGMA**  
Fenêtre  
Option couleur



Poignée **SIGMA**  
Baie coulissante  
Option couleur  
Intuitive avec  
son ouverture 20°

*Oui*  
**ÇA CHANGE TOUT**

**ÉLÉGANCE &  
SINGULARITÉ**

L'esthétique apporte  
une force de conviction supplémentaire à laquelle  
WIBAIE est très attachée !

Exclusivité de la gamme,  
**la poignée SIGMA est LA poignée signature !**

*Un vrai plus esthétique !*

**FLASHEZ ET DÉCOUVREZ**  
*la gamme !*



En option, les baies et fenêtres sont équipées d'une poignée  
au design identique et à la couleur de la menuiserie.  
Le liseré central en finition aluminium brossé, tout en finesse,  
contraste avec la couleur, illumine la poignée et lui donne de l'élégance.

# DESIGN WIBAIE, *le choix design pour vos fenêtres*

Avec ses choix design, les fenêtres WIBAIE sont disponibles au choix en **Design DROIT** pour un style contemporain ou en **Design GALBÉ** pour un look plus classique. Leur conception haut de gamme, leur finition raffinée et leurs hautes performances thermiques, sont autant d'atouts pour apporter un maximum de confort et de style à votre maison.



Fenêtre en bicoloration présentée avec poignée ALFA.

## DESIGN GALBÉ

OUVERTURE À LA FRANÇAISE

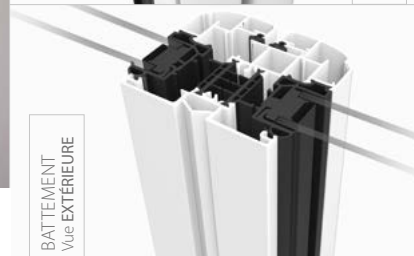
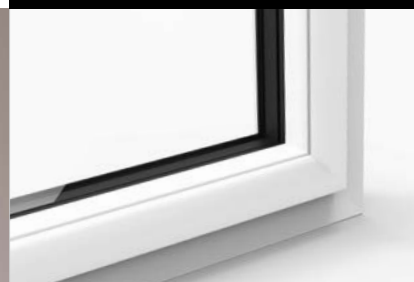

WIBAIE  
FENÊTRES & PORTES

## DESIGN UNIQUE

BAIE COULISSANTE & GALANDAGE

### “*Le souci du détail*”

Les baies coulissantes et à galandage sont proposées dans un design unique.

La finesse de leurs profilés et du montant central optimise l'apport de luminosité. La finition très soignée de leurs assemblages en coupe droite et sans éléments visibles renforce la pureté des lignes droites épurées.



# DESIGN DROIT

OUVERTURE À LA FRANÇAISE

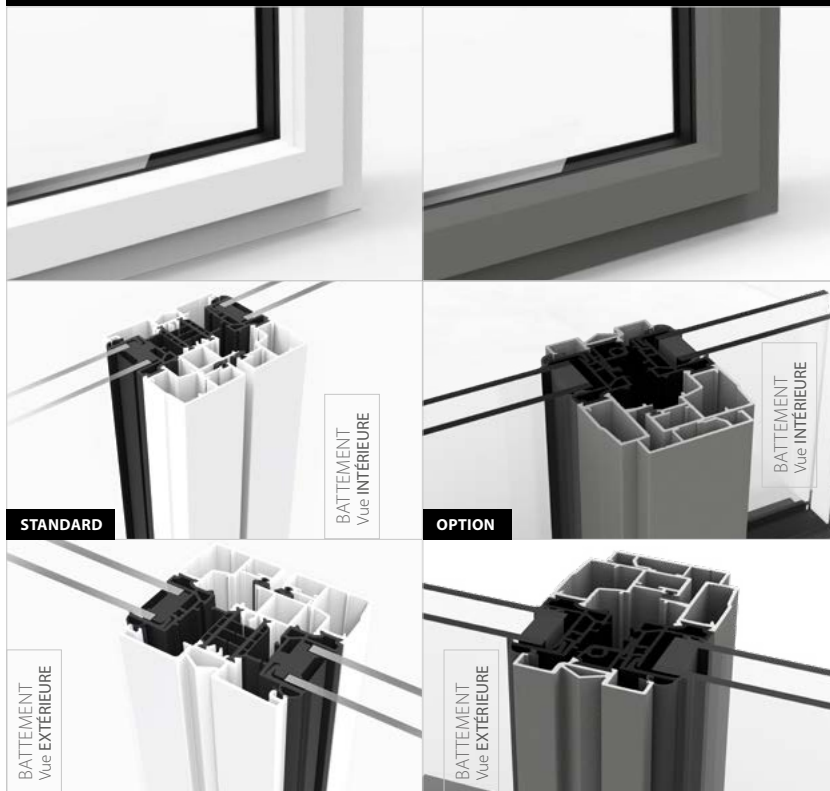

Fenêtre avec option battement mince et poignée centrée SIGMA

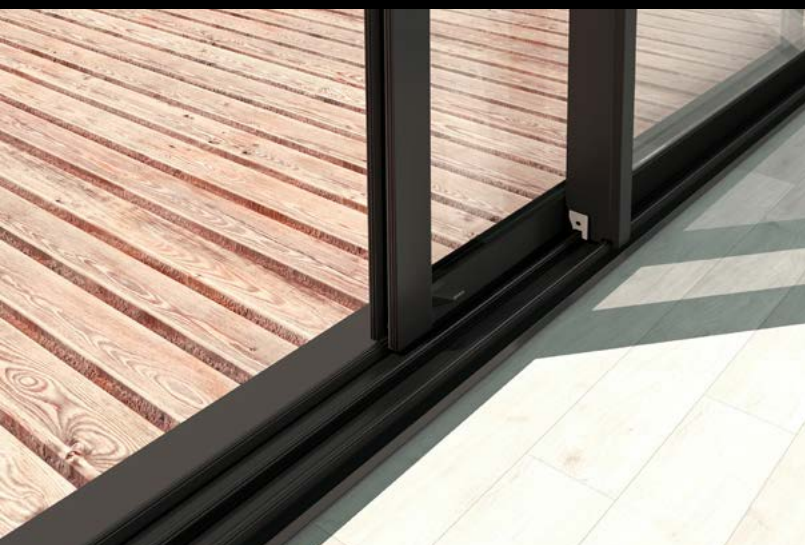



WIBAIE  
FENÊTRES & PORTES



## LES BAIES **COULISSANTES & À GALANDAGE**

*“ Confort, design, luminosité  
et intelligence. ”*

Élément architectural d'esthétisme et de confort,  
les menuiseries ont vu leur fonction évoluer.

Elles participent aujourd'hui activement à l'isolation thermique, phonique  
tout en garantissant un apport lumineux remarquable.

WIBAIE, marque attentive aux enjeux environnementaux et aux évolutions  
de l'habitat, propose des produits performants & innovants.

Les baies coulissantes **WIBAIE sont désormais motorisées  
et connectées, une avancée technologique majeure et primée  
qui apporte un vrai confort d'utilisation pour toute la famille.**

**Pour aller, venir et aérer en toute sérénité !**

**WIBAIE**  
FENÊTRES & PORTES

SYSTÈME D'OUVERTURE  
**COULISSANT**





## LE DESIGN

DES PROFILÉS TRÈS ÉPURÉS, donne à la baie aluminium WIBAIE un look à la fois intemporel et tendance.

**La finesse** des profilés et du montant central optimise **l'apport de luminosité**.

**La finition très soignée des assemblages** en coupe droite et sans éléments visibles renforce la pureté des lignes.

LIAISONS  
SANS ÉLÉMENTS VISIBLES

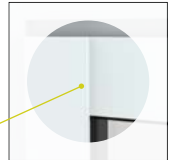

*esthétiquement*  
PLUS DESIGN





WIBAIE  
FENÊTRES & PORTES

SYSTÈME D'OUVERTURE  
COULISSANTE  
ET À GALANDAGE

Oui  
ON ADORE !

*Avec ses grandes dimensions*

ENCORE PLUS DE  
**LUMIÈRE** & DE CONFORT

*Un vrai plus esthétique !*

Pour vous faire profiter encore plus de la lumière, d'un panorama toujours plus étendu et d'un confort de passage plus large... **WIBAIE voit les choses en GRAND !**





BAIE COULISSANTE 2 vantaux 2 rails - Largeur **3600 mm**

Avec une conception combinant finesse, robustesse et maîtrise de l'effet bilame (système ADC), les baies coulissantes WIBAIE sont disponibles en 2, 3 et 4 vantaux avec une largeur pouvant aller **jusqu'à 6300 mm !**

**BAIE COULISSANTE**

- 2 vantaux 2 rails
  - 3 vantaux 3 rails
  - 4 vantaux 2 rails
  - 6 vantaux 3 rails
- › Largeur jusqu'à **3600 mm**
  - › Largeur jusqu'à **5400 mm**
  - › Largeur jusqu'à **6000 mm**
  - › Largeur jusqu'à **6300 mm**

*Nouveau*

*Nouveau*

**BAIE À GALANDAGE**

- 1 vantail 1 rail
  - 2 vantaux 1 ou 2 rails
  - 4 vantaux 2 rails
- › Largeur jusqu'à **1800 mm**
  - › Largeur jusqu'à **3200 mm**
  - › Largeur jusqu'à **6300 mm**

*Nouveau*



WIBAIE  
FENÊTRES & PORTES

SYSTÈME D'OUVERTURE  
COULISSANT



**SIGMA,**  
UNE POIGNÉE AU DESIGN  
**EXCLUSIF & ASSORTI**  
*pour les baies et les fenêtres*

Exclusivité de la gamme,  
la poignée **SIGMA** est  
LA poignée signature !

*Oui*  
ON ADORE !

26

27

*Un vrai plus esthétique !*

En option, les baies et fenêtres sont équipées  
d'une poignée au design identique et à la  
couleur de la menuiserie.

Le liseré central en finition aluminium brossé,  
tout en finesse, **contraste avec la couleur,**  
**illumine la poignée et lui donne de l'élégance.**

Également disponible en version connectée.

Poignée **SIGMA**  
Option couleur  
Avec son ouverture  
Intuitive 20°

**DÉCOUVRIR**   
PAGE 40/41

Poignée **ALFA**  
en standard  
Ouverture 180°

**PERSONNALISEZ**  
*comme vous aimez !*



PERSONNALISEZ VOS MENUISERIES  
SUR NOTRE CONFIGURATEUR 3D





# techniquement BIEN PENSÉ

Oui

C'EST BIEN PENSÉ !

## LE SYSTÈME **ADC** (Anti-Déformation Contrôlée).

Cette avancée technologique brevetée intégrée aux baies coulissantes et à galandage couleur **permet de contrôler les effets de déformation des profilés (montant et ouvrant)** liés au phénomène connu de montée en température (effet bilame).

CONCEPT  
BREVETÉ



WIBAIE  
FENÊTRES & PORTES

PERFORMANCES  
**Uw** jusqu'à **1,3**

SYSTÈME D'OUVERTURE  
**COULISSANT**

PERFORMANCES  
**COULISSANT** 2 VANTAUX

VITRAGE Eclaz One® 4/16/4  
Argon ET Warm Edge®

Uw = **1,3** W/(m².K)

Sw = **0,51**

TLw = **66%**

PERFORMANCES AEV

Baies coulissantes :

**A\*3 E\*5B V\*A2**



**& CONFORT**  
FINITION

*Oui*  
ÇA CHANGE TOUT !

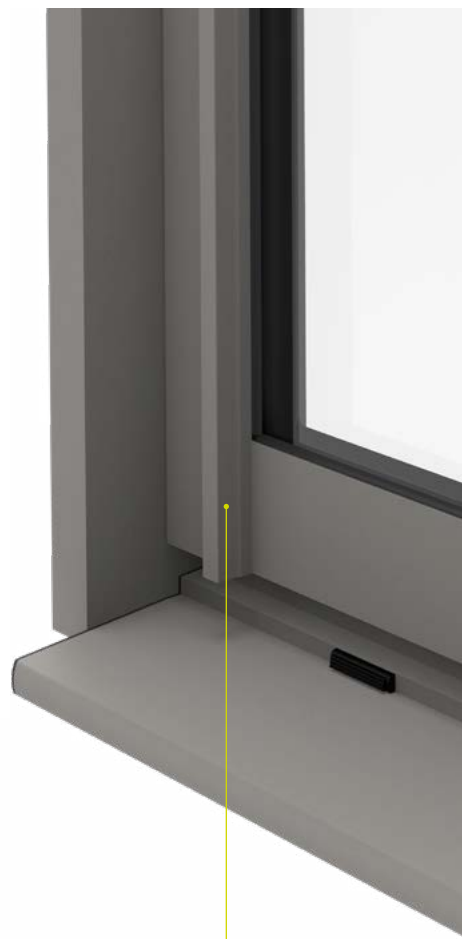

**Profil intégré**  
pour l'ouverture extérieure

## CONFORT

Parfaitement intégré sur les ouvrants côté extérieur de la baie, **le profil de tirage assure un double rôle. Il accentue la rigidité des ouvrants et il assure le rôle de poignée pour manipuler, ouvrir ou fermer la baie de l'extérieur.**

Son intégration dans la continuité du montant permet de respecter le design épuré de la baie. Les baies intègrent des joints et chariots qui facilitent le glissement des ouvrants sur les rails.

**Équipement en standard pour les baies d'une hauteur > à 1750 mm**  
et disponible en option pour les hauteurs inférieures.

## FINITION

Pour une finition dans les moindres détails, **le montant central renforcé est équipé en standard d'un cache clipsé** sur le haut du montant côté intérieur de la baie.

*Cache noir si la baie est en couleur ou blanc si elle est blanche.*

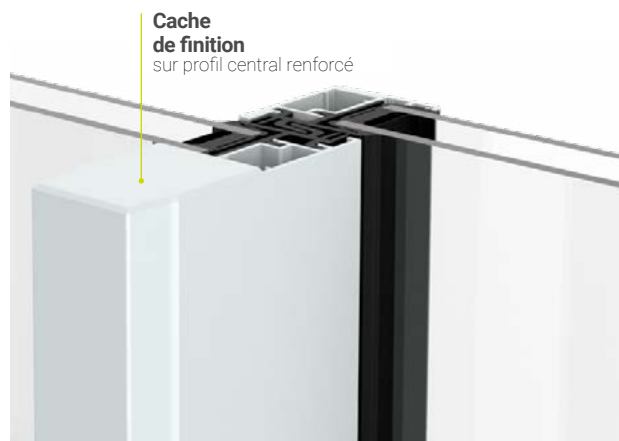

## & SÉCURITÉ FACILITÉ

Une crémone inox avec crochet réglable, proposée en 2, 3 et 5 points assure le verrouillage de la baie.

**Option  
Serrure à clé**  
Pour sécuriser votre baie ou si elle est un point d'accès depuis votre extérieur, vous pouvez l'équiper en option d'une serrure à clé.

**Option  
Verrou à clé**  
Double avantage pour ce verrou, il protège de la défenestration et permet également de ventiler en toute sécurité.

*Pour une sécurité renforcée !*

## *Pour faciliter le passage !*

Des options de seuils encastrés permettent de réaliser une pose avec seuil encastré ou partiellement encastré.

Seuil avec encastrement **partiel**

Seuil avec encastrement **total intérieur et extérieur**

SEUIL À ZÉRO





## LA BAIE COULISSANTE *motorisée & connectée*

32

33



**Solutions connectées**  
pour la fermeture,  
le confort  
et la sécurité  
de la maison  
À découvrir  
pages 68/74



Depuis sa création, WIBAIE concentre ses efforts sur la conception de menuiseries performantes, élégantes et intelligentes.

### **PRIMÉ AU MONDIAL DU BÂTIMENT,**

La baie coulissante motorisée et connectée apporte un véritable confort d'utilisation pour aller, venir et aérer en toute sérénité !

Choisissez la baie coulissante et intelligente, elle apporte confort et autonomie pour toute la famille.  
*Ouverture et fermeture sans effort !*

**DÉCOUVRIR**   
PAGES 68/72

*Oui*  
ON ADORE !



SYSTÈME D'OUVERTURE

# FENÊTRE PANORAMIQUE COULISSANTE

**WIBAIE**  
FENÊTRES & PORTES





*Oui*  
**ÇA CHANGE TOUT !**

**ÉLÉGANCE &  
 SINGULARITÉ**

**OMÉGA**  
**LA POIGNÉE INTÉGRÉE**  
 POUR FENÊTRE COULISSANTE  
 PANORAMIQUE

Avec la poignée OMÉGA,  
**parfaitement conçue pour se faire oublier**,  
 la fenêtre coulissante panoramique devient un joli  
 cadre architectural.

**Intégrée au montant central et assortie**  
**à la couleur de la fenêtre,**  
**sa prise en main pour ouvrir ou fermer**  
**la fenêtre est très intuitive**  
**et facilite les mouvements.**



**Poignée à la couleur  
 de la menuiserie**

Disponible en option  
 pour les fenêtres panoramiques  
 d'une Hauteur Tableau Maxi 1250 mm

*Non disponible en coloris  
 chêne doré et anodisé.*

*Une*  
**INNOVATION** **WIBAIE**  
 FENÊTRES & PORTES



# LES BAIES COULISSANTES À GALANDAGE



WIBAIE  
FENÊTRES & PORTES

## AGRANDIR SON ESPACE À VIVRE ET S'OUVRIR SUR L'EXTÉRIEUR.

*Votre extérieur et votre intérieur ne font plus qu'un !*

Discrètes, les ouvertures à galandage se dissimulent dans les cloisons **pour agrandir la pièce vers l'extérieur et libérer votre espace de vie.** C'est sans aucun doute une solution qui saura vous séduire pour vos pièces à vivre, pensez-y !



### DE 2 À 4 VANTAUX

Cette solution très séduisante est disponible en 1, 2 et 4 vantaux, avec refolement à droite ou à gauche, du même côté ou des côtés opposés.

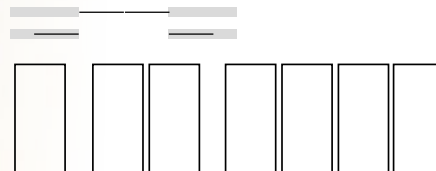

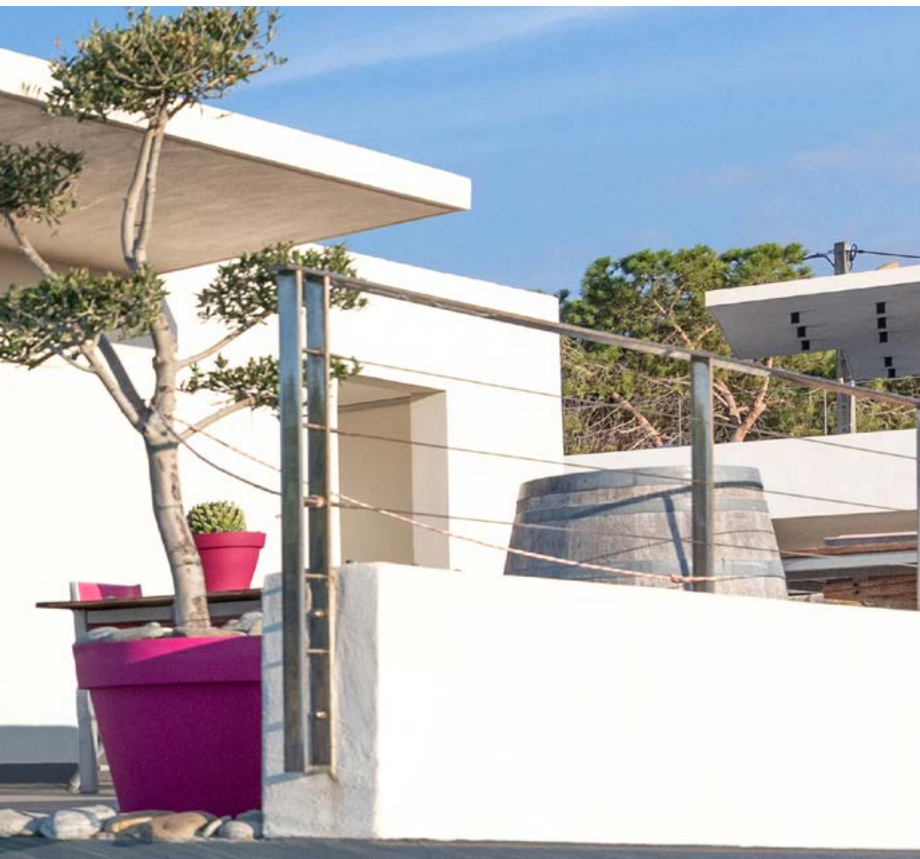

# Oui

## C'EST BIEN PENSÉ

**Le galandage isolé,  
un concept à adopter !**

### UN GALANDAGE INTÉGRANT L'ISOLATION.

Des panneaux isolants rigides sont fixés, solidarisés au dormant du galandage dans sa partie refoulement.

Grâce à la haute performance thermique de son isolation intégrée, le galandage isolé permet de supprimer les migrations d'air passant dans le doublage et d'obtenir sur la partie refoulement

**une valeur Up (paroi opaque)  
optimale de 0,23 W/(m<sup>2</sup>.K)**

**CE CONCEPT D'ISOLATION  
FACILITE LE TRAVAIL DE MISE EN ŒUVRE  
ET SURTOUT LA FINITION.**

 *Le professionnel passeur divise  
son temps d'intervention par 2 !*

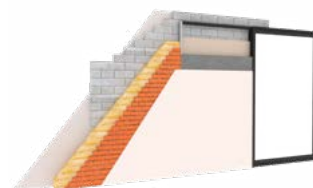

### EXEMPLE DE FINITION BRIQUE PLÂTRIÈRE.

Le professionnel va aligner et solidariser la brique plâtrière tout autour du panneau isolant du galandage avec collage de bandes armées.

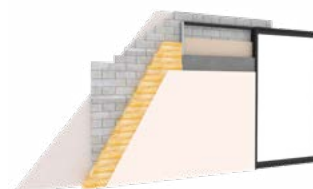

### EXEMPLE DE FINITION FEUILLE DE PLÂTRE

Le professionnel vient coller directement la feuille de plâtre sur le panneau isolant du galandage.

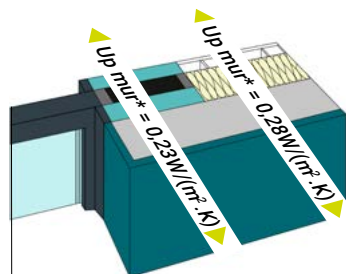
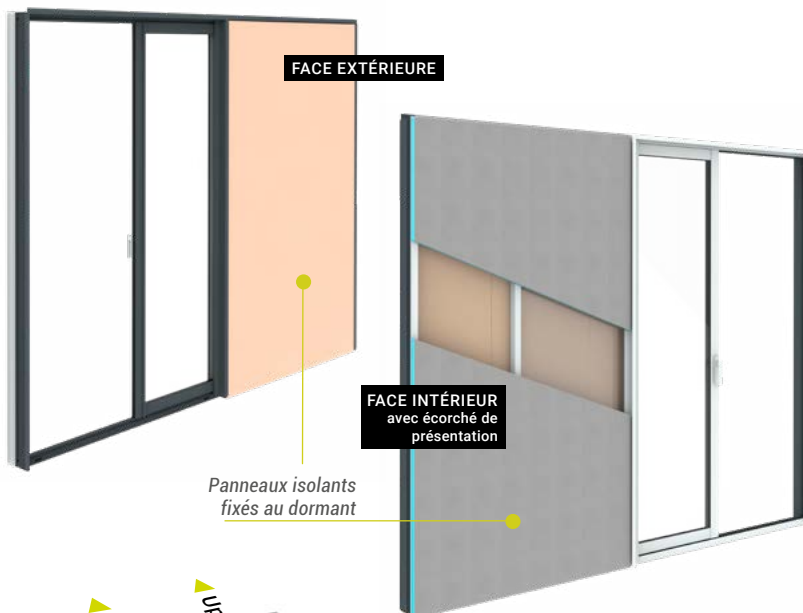

Grâce à la haute performance thermique de son isolation intégrée, le galandage isolé permet de supprimer les migrations d'air passant dans le doublage et d'obtenir sur la partie refoulement

**une valeur Up (paroi opaque)  
optimale de 0,23 W/(m<sup>2</sup>.K)**

\* Coefficient de transmission surfacique

Pour vous aider à bien choisir vos menuiseries et leurs options,  
WIBAIE vous propose un choix de packs réunissant  
les équipements les mieux adaptés à vos attentes  
en terme **de confort et d'isolation.**

**Le PACK PERFORMANCE & ISOLATION** permet  
d'**atteindre de hautes performances**  
en terme d'isolation.

*Vos baies vous protègent encore mieux du froid !*

**Le PACK PERFORMANCE & ISOLATION** intègre :

- De la mousse isolante intégrée dans les profilés.
- Des caches isolants (avec brosse intégrée) qui protègent du passage d'air à chaque extrémité du montant central de la baie.
  - Le vitrage ECLAZ® ONE avec intercalaire WARM EDGE +
- Des profilés boucliers thermiques couvrant le fond de rail et les montants fixés au mur.  
Ces profilés sont noirs si la baie est en couleur  
ou blancs si elle est blanche.

# LES PACKS

*Ovi*  
C'EST BIEN PENSÉ !

# 01 PACK PERFORMANCE & ISOLATION



**PERFORMANCES**  
*Uw* **JUSQU'À 1,3**



*“Sensible à votre bien-être”*

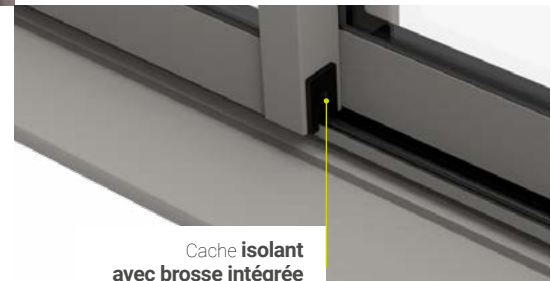

## PACK CONFORT & DESIGN

### BAIE COULISSANTE

#### Le PACK CONFORT

POUR BAIE COULISSANTE intègre :

- **Poignées SIGMA intuitives à ouverture 20°.**  
Les poignées sont assorties à la couleur de la baie\*.  
(\*hors chêne doré et anodisé)
- **Caches thermiques d'isolation et de finition pour les montants fixés au mur.**  
Caches noirs si la baie est en couleur  
ou blancs si elle est blanche.

Poignée SIGMA  
Ouverture 20°



Cache  
thermique  
d'isolation  
et de finition

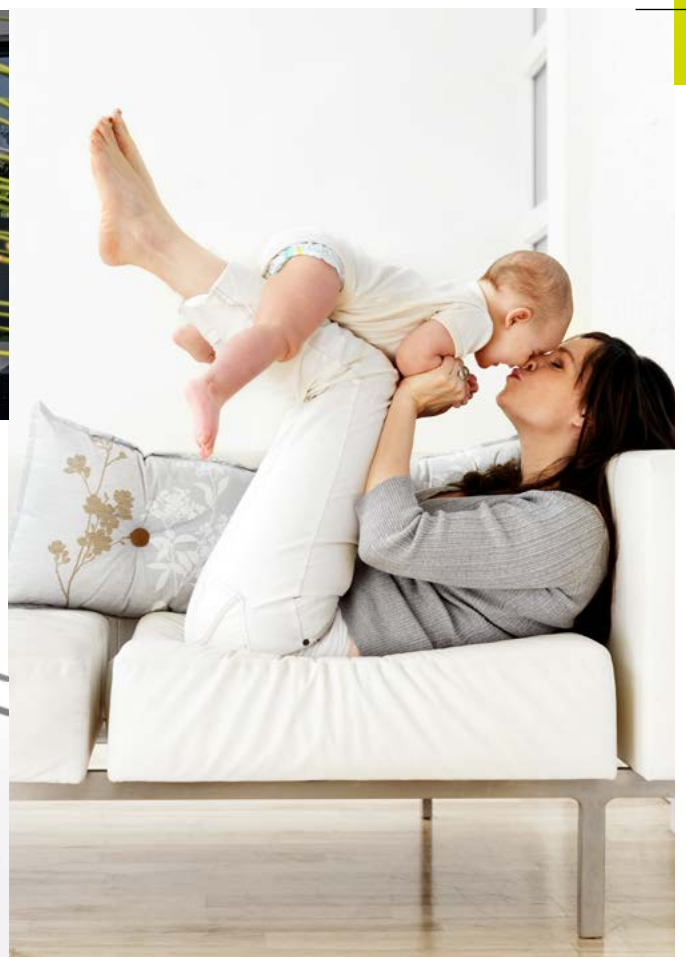
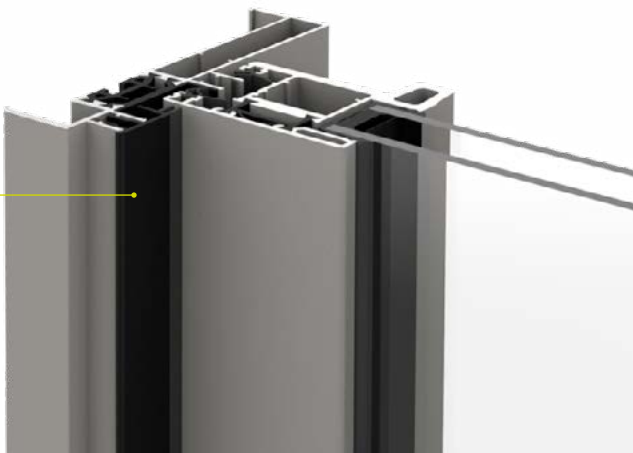

# LES POIGNÉES

COULISSANTS & GALANDAGE

## COULISSANT et GALANDAGE

Des accessoires et équipements choisis pour un produit bien fini.

“ Des petits détails qui feront la différence ! ”

WIBAIE  
FENÊTRES & PORTES

	FINITIONS POIGNÉES EN STANDARD	FINITIONS POIGNÉES EN OPTION
Menuiseries blanches et bicolores	BLANC	INOX - NOIR
Menuiseries monocolores (hors blanc)	NOIR	INOX ET À LA COULEUR DE LA MENUISERIE*
Menuiseries monocolores 7016 T	GRIS 7016 T	INOX - NOIR

Poignée **SIGMA**  
Ouverture 20°  
(en option)

\* (SIGMA exclusivement)

**EN STANDARD**  
POIGNÉE **ALFA**  
Ouverture 180°

POUR **FENÊTRES ET PORTES-FENÊTRES**



Poignée  
**ALFA Blanc**

Poignée  
**ALFA Noir 9005T**

Poignée  
**ALFA Gris 7016T**

Poignée  
**ALFA Aspect inox**



**EN OPTION**  
**POIGNÉE SIGMA**  
 Ouverture intuitive 20°

**POUR FENÊTRES ET PORTES-FENÊTRES**



Poignée  
**SIGMA Blanc**



Poignée  
**SIGMA Noir 9005T**



Poignée  
**SIGMA Gris 7016T**



Poignée  
**SIGMA Aspect inox**

*Oui*  
**ON ADORE !**

**ASSORTIR  
 LA POIGNÉE  
 à la couleur  
 de la menuiserie.**



Disponible dans tous  
 les coloris du nuancier  
 (hors chêne doré et anodisé)



**EN OPTION**  
**POIGNÉE SIGMA CONNECTÉE**  
 A découvrir en page 74



**Poignée SIGMA connectée**  
 Disponible dans tous les coloris du nuancier  
 (hors chêne doré et anodisé)

**EN OPTION**  
**POIGNÉE OMÉGA**

**POUR FENÊTRE COULISSANTE PANORAMIQUE**



*Oui*  
**ÇA CHANGE TOUT**

Poignée  
**FENÊTRE COULISSANTE  
 OMÉGA**  
 à la couleur  
 de la menuiserie

**Avec la poignée intégrée OMÉGA,**  
 parfaitement conçue pour se faire oublier,  
 la fenêtre coulissante panoramique devient un joli cadre architectural.  
**Intégrée au montant central et assortie à la couleur de la fenêtre,**  
**sa prise en main pour ouvrir ou fermer la fenêtre**  
**est très intuitive et facilite les mouvements.**

Disponible dans tous les coloris du nuancier (Hors chêne doré et anodisé)

A DÉCOUVRIR en page 34/35

# SYSTÈME D'OUVERTURE FENÊTRES & PORTES-FENÊTRES

WIBAIE  
FENÊTRES & PORTES

**LA FENÊTRE  
LA PLUS FINE DU MARCHÉ**  
*Tout en finesse,  
elle est plus lumineuse  
mais aussi plus élégante...*



**PERFORMANCES  
FENÊTRES**  
1 VANTAIL  
VITRAGE Eclaz® 4/16/4 FE+  
Argon ET Warm Edge\*  
Uw = **1,2** W/(m².K)  
Sw = **0,51**  
TLw = **66%**

## LUMINOSITÉ & DESIGN

### *Des fenêtres lumineuses !*

Grâce à leur concept d'ouvrant caché, les fenêtres et portes-fenêtres WIBAIE vous font gagner en luminosité et en confort solaire, leur surface vitrée est supérieure de 20% à celle d'une fenêtre traditionnelle à ouvrant apparent !

Le cadre vantail de votre fenêtre s'aligne et se cache derrière le cadre du dormant.

**Ouverte ou fermée, votre fenêtre vous apporte autant de luminosité et de confort solaire.**

*Et pour vous offrir encore plus de lumière,*

choisissez en option la nouvelle fenêtre conçue avec un battement centré encore plus fin !

Plus lumineuse, plus élégante, la fenêtre WIBAIE laisse place à la luminosité et au confort solaire. Elle laisse entrer encore plus de lumière et optimise l'apport de chaleur naturelle pour votre confort.



*Oui*  
ON ADORE !

**OUVRANT CACHÉ**  
Le concept d'OUVRANT CACHÉ  
vous permet de gagner

*20% de surface vitrée en plus !*

**ATOUT  
EXCLUSIF !**

LE BATTEMENT  
**LE PLUS ÉTROIT  
DU MARCHÉ  
DE LA FENÊTRE  
ALU !**

*Luminosité*

GRÂCE À SES PROFILÉS ALU AMINCIS,

**-30%**

**de profilés visibles**

(par rapport à la configuration standard  
d'une fenêtre 2 vantaux 1250 x1200 mm)



**WIBAIE**

FENÊTRES & PORTES

SYSTÈME D'OUVERTURE

**FENÊTRES  
& PORTES-FENÊTRES**

**Fenêtre 2 vantaux**

Option battement mince

*Pour vous offrir  
encore plus de lumière,*

**choisissez en option la nouvelle fenêtre ALU WIBAIE  
conçue avec un battement encore plus fin de 50 mm  
et sa poignée centrée !**

*(option disponible en crémonne simple exclusivement).*

*Côté extérieur,*  
**le battement  
est de seulement 50 mm**  
contre 86 mm  
dans la configuration standard.

*Côté intérieur,*  
**le battement  
est de seulement 66 mm**  
contre 96 mm  
dans la configuration standard.

*Côté  
extérieur,*  
**50 mm seulement !**

50 mm



**Fenêtre 2 vantaux**  
Option battement mince  
Poignée centrée

**PERFORMANCES  
FENÊTRES**  
2 VANTAUX

VITRAGE Eclaz® 4/16/4 FE+  
Argon ET Warm Edge+

Uw = **1,3** W/(m<sup>2</sup>.K)  
Sw = **0,49**  
TLW = **64%**

66 mm

*Côté  
intérieur,*

BATTEMENT  
MINCE  
**66 mm**

**& POIGNÉE  
CENTRÉE**

*Plus lumineuse  
mais aussi plus élégante*

**avec son battement plus étroit et la poignée centrée**

*sur le battement intérieur  
qui renforcent son design très épuré  
et apportent beaucoup de raffinement.*

*Oui*  
**ÇA CHANGE TOUT**





**La fonction oscillo-battant** vous permet d'aérer en toute sécurité et sans encombrement.



**WIBAIE**  
FENÊTRES & PORTES

SYSTÈME D'OUVERTURE  
**FENÊTRES**



**PERSONNALISEZ**  
*comme vous aimez !*

PERSONNALISEZ VOS MENUISERIES  
SUR NOTRE CONFIGURATEUR 3D

**Configurations présentées**

1. Poignée **SIGMA**
2. Poignée **SIGMA Connectée** sur fenêtre Design DROIT
3. Paumelles laquées sans vis apparentes
4. Poignée **ALFA** Fenêtre 2 vantaux Design GALBÉ
5. Design du battement extérieur optionnel





4



3

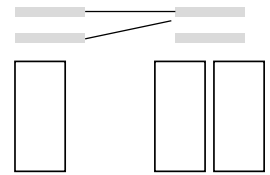

1 OU 2 VANTAUX



**Qualité des accessoires et sécurité**  
Verrouillage multipoints à galets.  
Gâches métalliques

*Ovi*  
ON ADORE !

**Le choix du design !**

*Côté intérieur*

2 choix design pour que vos fenêtres aux lignes droites ou galbées s'intègrent harmonieusement à votre intérieur.

*Côté extérieur*

Design droit exclusivement pour un look épuré sur votre facade

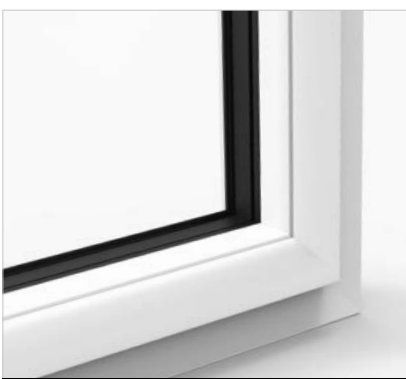

DESIGN GALBÉ



DESIGN DROIT



DESIGN DROIT ( option battement mince )

5



**WIBAIE**  
FENÊTRES & PORTES

*Oui*  
ÇA CHANGE TOUT

**LE MEILLEUR INTERCALAIRE  
POUR LA MEILLEURE  
PERFORMANCE**

**PERFORMANCES**

PORTE-FENÊTRE 2 VANTAUX

VITRAGE Eclaz® 4/16/4 FE+

Argon ET Warm Edge+

Uw = **1,2** W/(m<sup>2</sup>.K)

Sw = **0,51**

TLw = **66%**

**PERFORMANCES AEV**

**A\*4 E\*7B V\*A2**

**1**

**Porte-fenêtre 2 vantaux**  
avec option battement mince





## SYSTÈME D'OUVERTURE PORTES-FENÊTRES



### Configurations présentées

1. Porte-fenêtre 2 vantaux avec option battement mince
2. Porte-fenêtre avec option serrure à clé
3. Porte-fenêtre avec vitrage décor
4. Poignée **SIGMA** avec option serrure à clé



# LES POIGNÉES

FENÊTRES & PORTES-FENÊTRES

“ Des petits détails qui feront la différence ! ”

## FENÊTRES ET PORTES-FENÊTRES DESIGN GALBÉ ET DROIT

Des accessoires et équipements choisis pour un produit bien fini. WIBAIE vous propose le modèle **ALFA** en standard au design sobre. En option, la poignée **SIGMA** avec son design exclusif se distingue avec son liseré élégant et elle s'accorde à la couleur de la fenêtre !

	FINITIONS POIGNÉES EN STANDARD	FINITIONS POIGNÉES EN OPTION
Menuiseries blanches et bicolores	BLANC	INOX - NOIR
Menuiseries monocolores (hors blanc)	NOIR	INOX ET À LA COULEUR DE LA MENUISERIE*
Menuiseries monocolores 7016T	GRIS 7016T	INOX - NOIR

\*(SIGMA exclusivement)

EN STANDARD  
POIGNÉE **ALFA**

### LES FENÊTRES



Poignée FENÊTRE  
ALFA Blanc



Poignée FENÊTRE  
ALFA Noir 9005T



Poignée FENÊTRE  
ALFA Gris 7016T



Poignée FENÊTRE  
ALFA Aspect inox

### LES PORTES-FENÊTRES



Poignée  
PORTE-FENÊTRE  
ALFA Blanc



Poignée  
PORTE-FENÊTRE  
ALFA Noir 9005T



Poignée  
PORTE-FENÊTRE  
ALFA Gris 7016T



Poignée  
PORTE-FENÊTRE  
ALFA Aspect inox



**EN OPTION**  
**POIGNÉE SIGMA CONNECTÉE**

**A découvrir en page 74**

Disponible dans les coloris du nuancier ( hors chêne doré et anodisé)



**EN OPTION**  
**POIGNÉE SIGMA**

*Oui*  
**ON ADORE !**

**ASSORTIR LA POIGNÉE**  
*à la couleur*  
*de la menuiserie.*

**LES FENÊTRES**



Poignée  
 FENÊTRE  
**SIGMA Blanc**



Poignée  
 FENÊTRE  
**SIGMA Noir 9005T**



Poignée  
 FENÊTRE  
**SIGMA Gris 7016T**



Poignée  
 FENÊTRE  
**SIGMA Aspect inox**



Poignée  
 FENÊTRE  
**SIGMA Rouge 3004T**

Disponible dans tous  
 les coloris du nuancier  
 (hors chêne doré et anodisé)

**LES PORTES-FENÊTRES**



Poignée  
 PORTE-FENÊTRE  
**SIGMA Blanc**



Poignée  
 PORTE-FENÊTRE  
**SIGMA Noir 9005T**



Poignée  
 PORTE-FENÊTRE  
**SIGMA Gris 7016T**



Poignée  
 PORTE-FENÊTRE  
**SIGMA Aspect inox**



Poignée  
 PORTE-FENÊTRE  
**SIGMA Rouge 3004T**  
*à la couleur de la menuiserie*

(hors chêne doré et anodisé)



2



1

LES COMPOSITIONS

# LES SPÉCIAUX

WIBAIE  
FENÊTRES & PORTES



3



4

## *En toute liberté !*

Pour donner de l'originalité dans un projet de construction ou de rénovation, adaptez vos ouvertures à vos envies architecturales. Grâce à notre savoir-faire, fixes, fenêtres en forme, compositions....

**Personnalisez en toute liberté !**

### Configurations présentées

1. Fixe panoramique
2. Fenêtre en trapèze
3. Fenêtre coulissante avec imposte et petits bois
4. Composition Fixe et Fenêtre 1 vantail et fixe en allège



**PERSONNALISEZ**  
*comme vous aimez !*

PERSONNALISEZ VOS MENUISERIES  
SUR NOTRE CONFIGURATEUR 3D



## LA RÉNOVATION

*Valorisez votre patrimoine*  
GRÂCE À UNE  
**RÉNOVATION RÉUSSIE.**

Les solutions de rénovation WIBAIE assurent la valorisation de votre patrimoine en conservant l'intégrité et le caractère de votre maison.

Fabriquées sur-mesure, les menuiseries se posent sur les **dormants existants en rénovation, ou bien remplacent totalement vos anciennes menuiseries en réhabilitation.**



WIBAIE  
FENÊTRES & PORTES

# LA RÉNOVATION

## 5 bonnes raisons POUR REMPLACER SES FENÊTRES

*Oui*  
ON ADORE !

- Améliorer le confort Thermique & Acoustique
  - Gagner en sécurité
  - Faire des économies d'énergie
  - Se faire plaisir et valoriser son patrimoine
- Accéder à des aides de financement pour vos travaux  
(CEE, Anah...)



**PERSONNALISEZ**  
*comme vous aimez !*

PERSONNALISEZ VOS MENUISERIES  
SUR NOTRE CONFIGURATEUR 3D



# LA RÉNOVATION LA POSE DE FENÊTRE EN RÉNOVATION & RÉHABILITATION

“ Valorisez votre patrimoine grâce à une rénovation réussie. ”



Les solutions de rénovation WIBAIE assurent la valorisation de votre patrimoine en conservant l'intégrité et le caractère de votre maison. Fabriquées sur-mesure, les menuiseries se posent sur les **dormants existants en rénovation**, ou bien **remplacent totalement vos anciennes menuiseries en réhabilitation**.

## 01 LA POSE DE FENÊTRE EN RÉNOVATION

### POSE SUR BÂTI EXISTANT

La nouvelle fenêtre se pose sur votre ancien dormant conservé. Elle est fabriquée sur-mesure pour s'adapter parfaitement aux dimensions existantes.

POSE FRONTALE  
Rapidité de mise en Œuvre



WIBAIE  
FENÊTRES & PORTES

la pose  
frontale

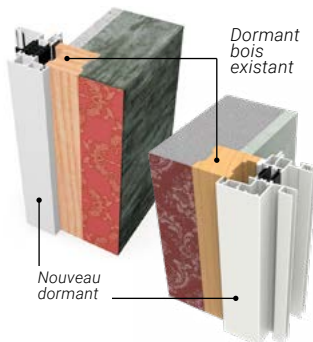

FENÊTRE COULISSANT

RENO 21

Fixation fond de feuillure  
Dormant pré-percé et vis fournies

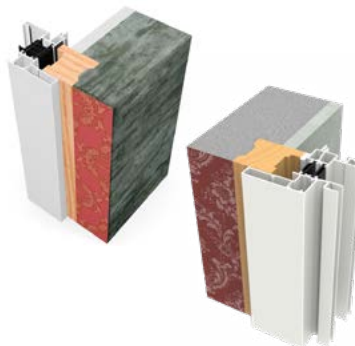

RENO 38

Fixation fond de feuillure  
Fixation frontale (en option)  
Dormant pré-percé et vis fournies

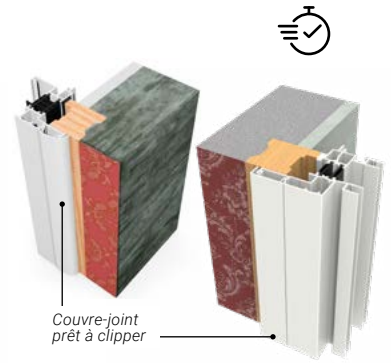

RENO 42

Fixation frontale  
Dormant pré-percé et vis fournies

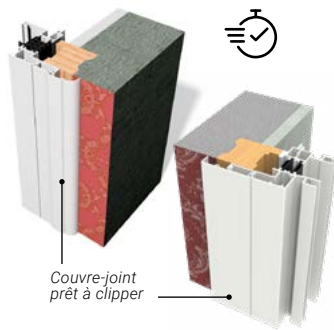

RENO 65

Fixation frontale  
Dormant pré-percé et vis fournies

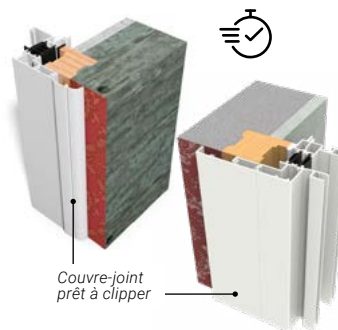

RENO 76

Fixation frontale  
Dormant pré-percé et vis fournies

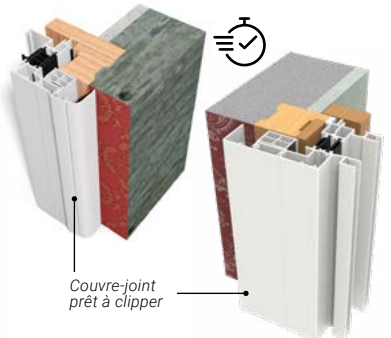

RENO TP 45

Pose spécifique sur tapées persiennes  
de 45 avec profil de calage et ailes  
de recouvrement de 65

Oui

C'EST BIEN PENSÉ !

La pose des menuiseries WIBAIE en rénovation est simple et rapide. Grâce à la pose frontale, sans vérin, la fixation invisible du dormant est simplifiée. En rénovation, plusieurs types de recouvrements sont disponibles : 21, 38, 42, 65 et 76 mm.



# 02

## LA POSE DE FENÊTRE EN RÉHABILITATION

### POSE APRÈS LA DÉPOSE TOTALE DE L'ANCIENNE FENÊTRE

Après avoir pris soin d'enlever en totalité l'ancienne fenêtre, la nouvelle fenêtre est posée en fonction des configurations de la maçonnerie.



FENÊTRE COULISSANT

**POSE EN FEUILLURE AVEC RECOUVREMENT**



**POSE EN FEUILLURE SANS RECOUVREMENT**

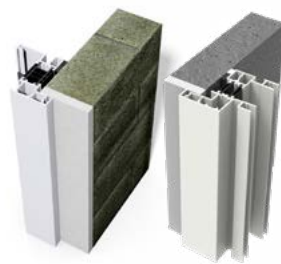

**POSE EN TUNNEL AFFLEURANT SANS CORNIÈRE**

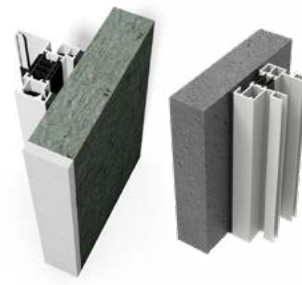

**POSE EN PLEIN TUNNEL**



**DORMANT UNIVERSEL**  
pour les fenêtres

POUR UNE POSE À VOS MESURES !  
Vous adaptez les habillages intérieurs et extérieurs en fonction du doublage et des finitions souhaitées

DORMANT APPLIQUE  
Doublage 80 à 160 mm  
& Pose feuillure

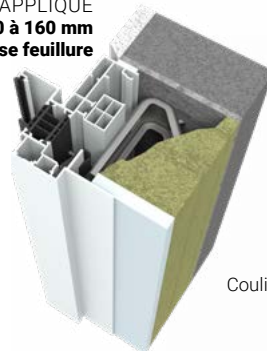

FENÊTRE

COULISSANT

**KIT DÉPOSE TOTALE**

DORMANT APPLIQUE  
Doublage 80 à 160 mm  
Coulissant 2 rails uniquement



*Changer ses fenêtres, c'est peut-être aussi l'occasion de remplacer ses volets ?*



**BLOC-BAIE RÉNOVATION.**  
POSE SUR CADRE EXISTANT

Le volet est fourni avec la menuiserie et réglé en usine. Posé sur dormant existant sans aucune dégradation.



**BLOC-BAIE RÉHABILITATION.**  
POSE APRÈS DÉPOSE TOTALE

Le volet est fourni avec la menuiserie et réglé en usine. Posé en feuillure après dépose de l'ancienne menuiserie.

Des solutions pratiques comme le volet roulant intégré s'adaptent facilement à la rénovation de vos fenêtres.

**L'intérêt du bloc-baie, c'est le 2 en 1.**

Le volet roulant est intégré à la menuiserie, l'ensemble est livré déjà assemblé, pré-réglé et permet une mise en œuvre très simple et rapide.



Simplifiez-vous le quotidien avec les solutions d'automatismes et volets roulants connectés.

(voir page 65)

# 03

## LES HABILLAGES COMPLÉMENTAIRES

*“ Le souci du détail, pour ne pas laisser les finitions au hasard ! ”*

Des habillages complémentaires (profilés de recouvrement, cornières, habillages, bavettes, seuils,...) vous permettent d'agrémenter votre menuiserie pour ne pas laisser les finitions au hasard !

### HABILLAGES ET CORNIÈRES

### CORNIÈRES

DESIGN GALBÉ

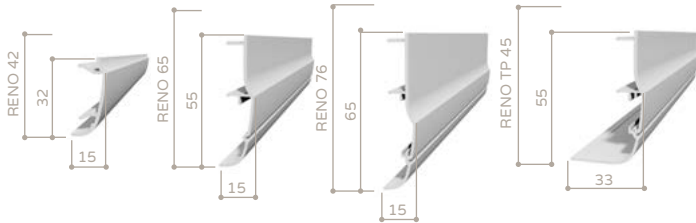

DESIGN DROIT

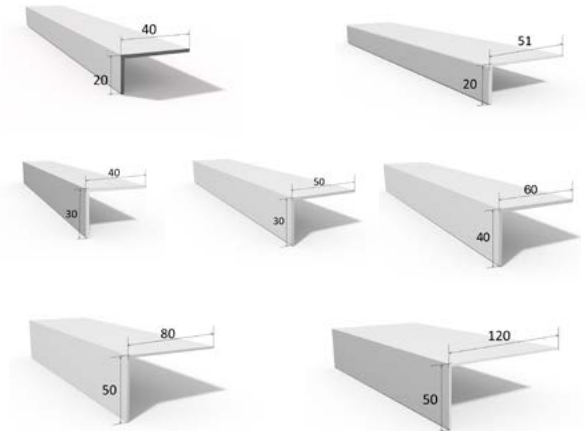
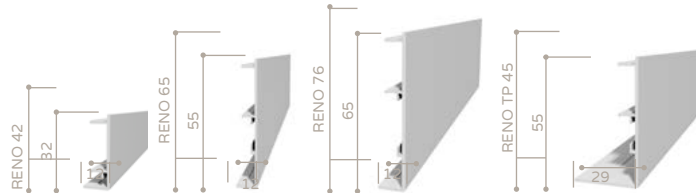

### BAVETTES

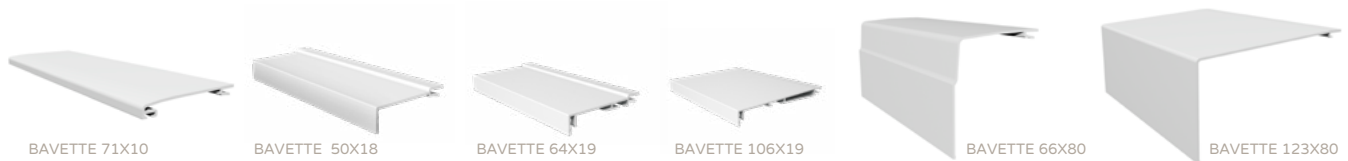

### SEUILS FENÊTRE & PORTE-FENÊTRE

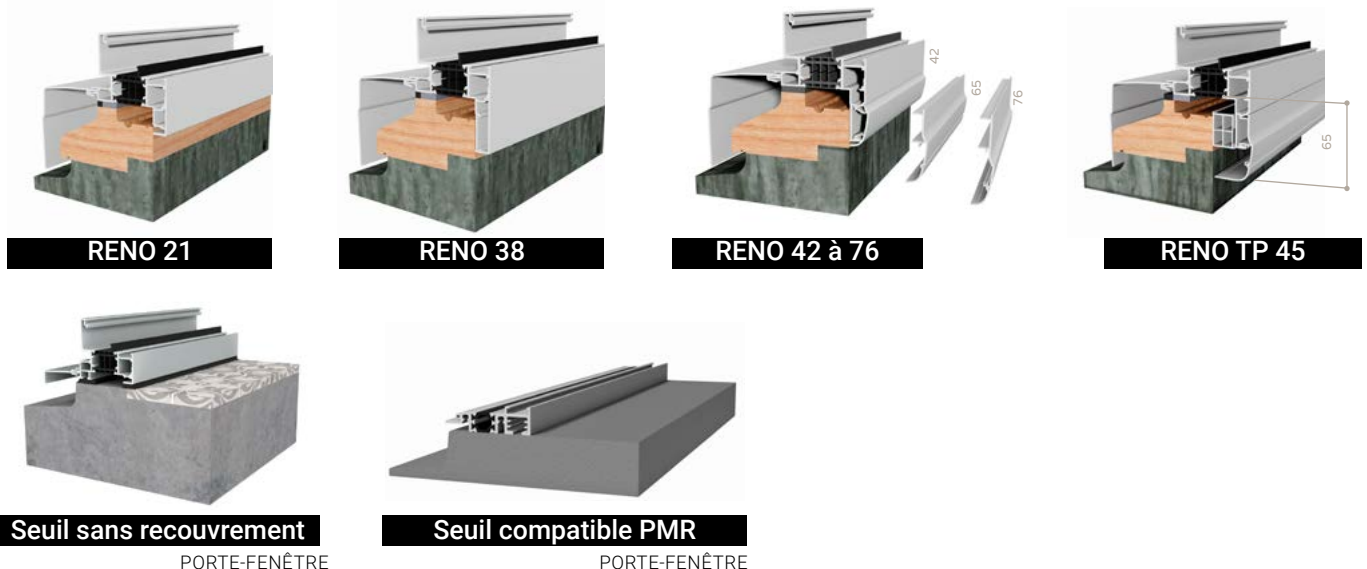

# 04

LES DIFFÉRENTS TYPES DE POSE  
**EN NEUF**



Dormant 100 mm

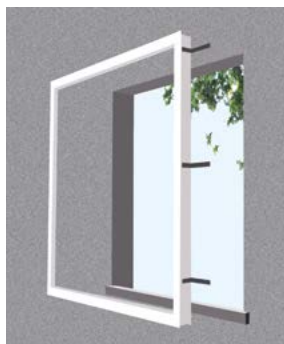

## LA POSE EN APPLIQUE

Avec isolation, **la fenêtre est posée en applique contre le mur intérieur et rattrape l'épaisseur de l'isolant.**

Ce type de pose permet d'obtenir un maximum de surface vitrée.

**Dormants disponibles pour doublages de 80, 100, 120, 140 160, 180 et 200 mm.**

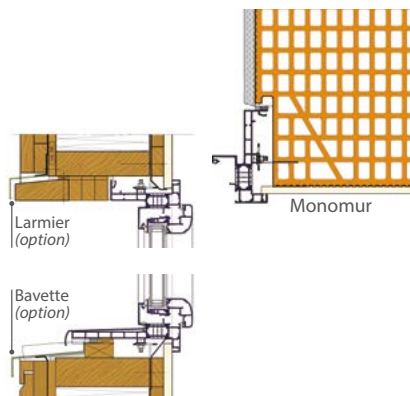

## LA POSE POUR MAISON À OSSATURE BOIS ET SOLUTIONS MONOMUR

WIBAIE propose une adaptation spécifique de ses menuiseries aux **maisons à ossature bois et pour les constructions avec conception maçonnerie monomur.**

# MON CARNET DE CHANTIER

## Ma CHECK-LIST

JE PRÉPARE MON PROJET FENÊTRE

### NEUF

Pose en applique avec doublage isolant intérieur.

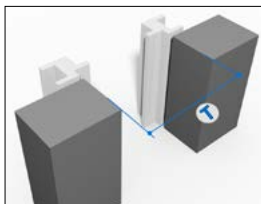

### RÉNO

Pose sur dormant existant

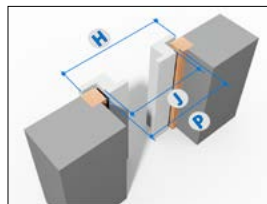

### EN TUNNEL

Dans l'épaisseur du mur.

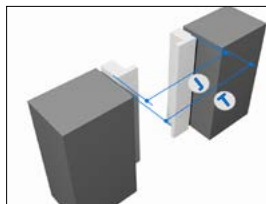

### EN FEUILLURE

Pose après suppression de l'ancien dormant.

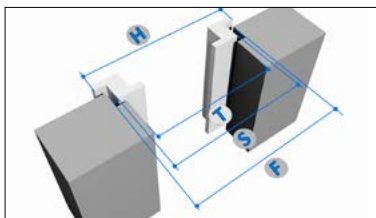

Les mesures à prendre :

- T** : dimensions **T**ableau
- H** : dimensions **H**ors tout
- F** : dimensions **F**euillure
- S** : variante **S**aisie
- J** : Jeu déduit (dos de dormant)
- P** : dimensions **P**assage

## À quoi dois-je penser ?

- Je choisis mes types d'ouvertures (fenêtre, oscillo-battant, coulissant, galandage, porte d'entrée...)
- Je réfléchis aux équipements nécessaires (poignées, vitrages déco, grilles de ventilation, volets roulants et solutions domotiques, seuil PNR, ...)
- Je personnalise mon projet : choix de la couleur, bicoloration ou monocoloration, petits bois...
- Technique : en fonction de mon projet (neuf, réno, réha, épaisseur de doublage...) je prends mes cotes



# CAHIER TECHNIQUE

COULISSANT ET  
OUVERTURE À LA FRANÇAISE

“ Une avancée majeure,  
le système ADC ”

(Anti-Déformation Contrôlée)



Cette avancée technologique brevetée intégrée aux baies coulissantes et à galandage couleur permet de contrôler les effets de déformation des profils (montant et ouvrant) liés au phénomène connu de montée en température (effet bilame).

## LES MENUISERIES *coulissantes*

1. Profil thermique d'isolation et de finition (en option)
2. Bouclier thermique
3. Recueil d'eau droit
4. Rails anodisés noirs et entreraills noirs (meilleure durabilité)
5. Butée
6. Profil intégré
7. Vitrage 4/16/4 FE Argon

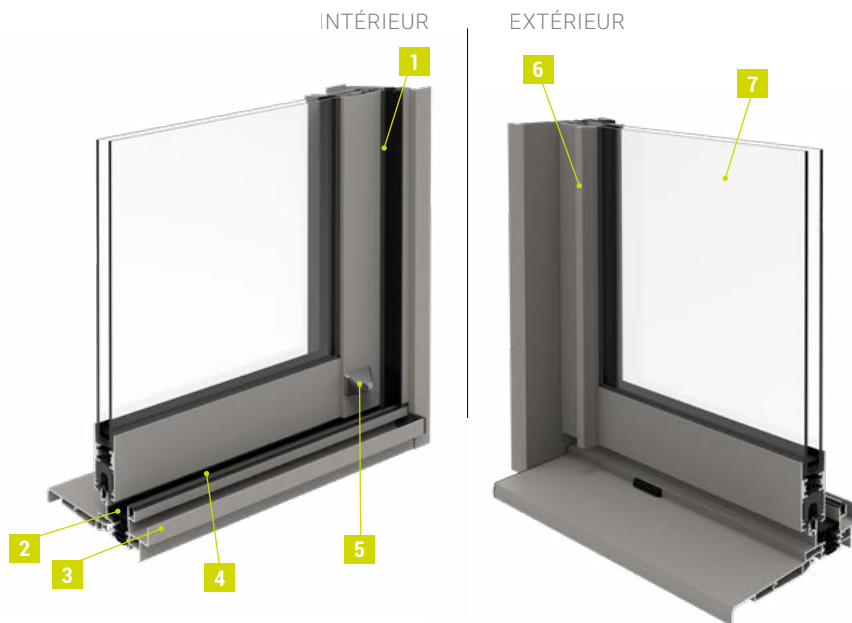

WIBAIE  
FENÊTRES & PORTES

## QUALITÉS & TECHNIQUES ÉQUIPEMENTS

### SYSTÈME DE FERMETURE

- Crémone et visserie inox 2 points de verrouillage en standard, 3 ou 5 en option
- Boîtier de fixation poignée mobile permettant un montage de la poignée sans déformation de la tringle
- Anti-fausse manœuvre intégrée

### ASSEMBLAGE ET FINITION SOIGNÉS

- Liaison sans éléments visibles

### PROFILS DROITS ET ÉPURÉS

- En aluminium avec rupture de pont thermique sur dormant et ouvrant

### POIGNÉES

Modèle ALFA (180°) en standard et SIGMA ouverture 20° en option

### SEUILS ENCASTRÉS

De nouveaux seuils permettent de réaliser une pose avec seuil encastré ou partiellement encastré.



# LES MENUISERIES

## *ouverture à la française*

1. Vitrage 4/16/4 FE avec Argon

2. Assemblage des angles par sertissage

3. Concept ouvrant caché



## QUALITÉS & TECHNIQUES ÉQUIPEMENTS

### CONCEPT OUVRANT CACHÉ

Le cadre vantail de votre fenêtre s'aligne et se cache derrière le cadre du dormant. Ouverte ou fermée, votre fenêtre vous apporte autant de luminosité et de confort solaire.

### DRAINAGE INVISIBLE

qui assure l'évacuation de l'eau.

**FINESSE DE L'OUVRANT**  
Masse centrale : 85 mm en standard  
50 mm en option  
Hauteur 45 mm

**PAUMELLES LAQUÉES**  
sur les fenêtres sans vis apparentes.

**FERMETURE DU VANTAIL SECONDAIRE PAR VERROU À COULISSE**  
sur les fenêtres oscillo-battantes et portes-fenêtres.

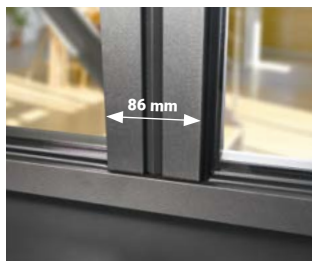

# LES VITRAGES

“ *Faites entrer la lumière* ”



**WIBAIE**  
FENÊTRES & PORTES

*Oui* & PERFORMANCES  
**ON ADORE ! ESTHÉTIQUE**

*Des détails qui comptent*

Fenêtre avec petits bois  
**EN APPLIQUE**



## LES PETITS BOIS

Fenêtre coulissante avec petits bois en Aspect **PLOMB**

### LES INTÉGRÉS

Petits bois intégrés dans le double vitrage (en option).



Aspect laiton    Aspect plomb    Blanc

Section 10 x 8 mm



Face EXTÉRIÈRE

Face INTÉRIÈRE

Alu bicolore ou monocolore

Section 26 x 8 mm

Dans le cas de **PETITS BOIS EN APPLIQUE**, le vitrage peut être équipé en option d'intercalaires esthétiques noirs.



## AVEC ECLAZ® TRANSPARENCE & LUMINOSITÉ

La couche Eclaz® est un traitement sur le vitrage qui permet d'optimiser les apports de lumière naturelle et améliore ainsi le confort en terme de luminosité et de chaleur solaire.

*Option disponible pour les verres de 4 mm en remplacement de la couche FE*

## POUR LA DÉCO OU LA DISCRÉTION

Plus ou moins opaques, réfléchissants, avec décor, les vitrages décoratifs personnalisent la façade et peuvent préserver votre intimité.

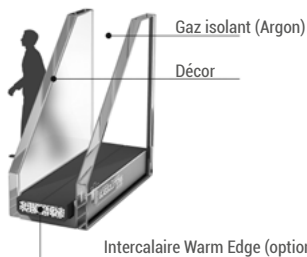

## POUR LE CONFORT THERMIQUE

### Vitrage isolant en standard

Les menuiseries WIBAIE sont équipées **en standard** d'un double vitrage haute isolation thermique **4/16/4 FE Argon**

En option :

**Vitrage isolation renforcée 4/16/4 FE+ Argon avec Warm Edge.**

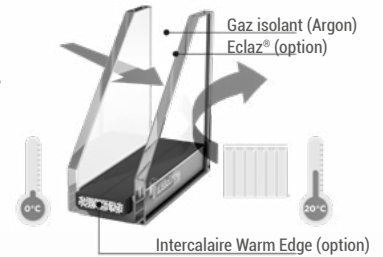

### Vitrage isolant SUN

Ce double vitrage optionnel conjugue les fonctions d'**isolation thermique renforcée (FE + Argon)**, de **protection solaire** et d'**apport de lumière naturelle**. **4 SUN FE/16/4 avec Argon et Warm Edge.**

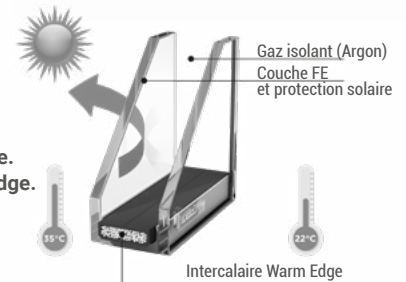

## POUR LE CONFORT ACOUSTIQUE

Certaines pièces de votre maison peuvent être exposées à un environnement extérieur bruyant. Dans ce cas, vous pouvez **choisir un vitrage avec renforcement acoustique qui filtre mieux les bruits extérieurs.**

**10/10/4 FE avec Argon et Warm Edge.**

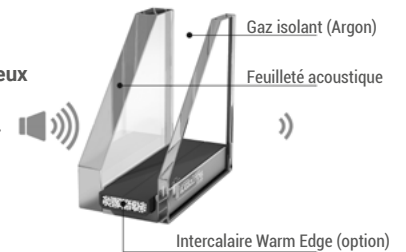

## POUR LA SÉCURITÉ

Vous pouvez équiper vos fenêtres de **vitrages retardateurs d'effractions** qui visent à décourager les cambrioleurs.

**Vitrage une face feuilletée 44.2, classe P2A et Warm Edge :**

protection élémentaire contre le vandalisme et l'effraction.

**Vitrage une face feuilletée 44.6 (type SP510), classe P5A et Warm Edge :**

protection renforcée contre le vandalisme et l'effraction.

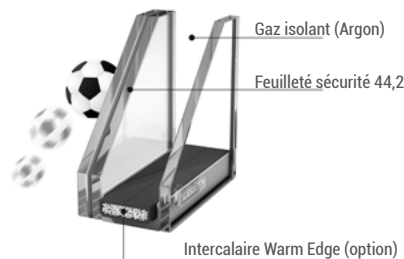

# LES VOLETS ROULANTS



“ Pour plus de sécurité et de confort ”

Toutes vos menuiseries peuvent être équipées de **volets roulants avec tablier aluminium ou PVC.**

*Oui*  
ÇA CHANGE TOUT !

## LES SOLUTIONS BLOC-BAIE

L'avantage du bloc-baie, c'est le 2 en 1.

**La menuiserie et son volant roulant ne font plus qu'un !**

L'ensemble est livré déjà assemblé, préreglé et permet une mise en œuvre très simple et rapide.

WIBAIE  
FENÊTRES & PORTES



## EVIBAIE

Le bloc-baie classique

Un coffre équipé d'un volet roulant **est monté et réglé en usine sur vos menuiseries.**

Le coffre de volet roulant est apparent côté intérieur.

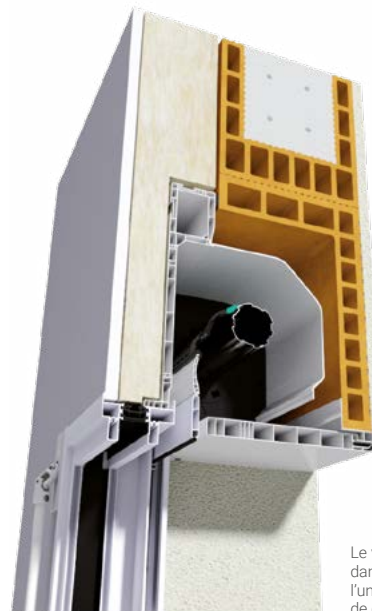

**Invisible de l'intérieur !**

Le coffre est dissimulé dans la maçonnerie.

Le volet roulant est encastré dans un demi linteau respectant l'uniformité avec le matériau de construction de l'habitation.

## OPTIBAIE

Le bloc-baie pour demi-linteau

**La solution VOLET ROULANT pour demi-linteau**

- Réel bénéfice esthétique : le coffre de volet est dissimulé dans la maçonnerie.
- Une solution apportant **une excellente étanchéité et une haute isolation thermique.**
- **Facilité de mise en œuvre** : l'ensemble fenêtre et son volet roulant posé en une seule fois.



# & MOTORISATION AUTOMATISMES

Équipez vos fenêtres de volets roulants motorisés et connectés (voir page 68) et simplifiez-vous la vie ! Des points de commande filaires ou radio pilotent la montée et la descente de vos volets roulants. En optant pour des équipements sous protocole IO et via une box vous pourrez intégrer vos volets dans l'environnement de votre maison connectée.

*Simplifiez-vous la vie !*

## LES COMMANDES FILAIRES



### INVERSEUR

Pilote la montée et la descente de son volet.



### CENTRALIS UNO RTS

Pilote la montée et la descente de son volet.  
Peut recevoir des ordres d'une commande radio RTS.

## LES COMMANDES RADIO

### LES COMMANDES INDIVIDUELLES



Pour commander 1 ou plusieurs volets simultanément dans une même pièce.

SMOOVE RTS



Télécommande mobile pour commander simultanément 1 ou plusieurs volets.

SITUO 1 RTS



Pour commander 1 ou plusieurs volets simultanément dans une même pièce.

SMOOVE IO



Télécommande mobile pour commander 1 ou plusieurs volets dans une même pièce.

SITUO 1 IO

## L'AUTOMATISATION



Pour commander jusqu'à 5 volets roulants ou groupe de volets roulants.  
Le confort de la centralisation : 1 simple appui sur la télécommande et tous les volets roulants de la maison s'ouvrent !

SITUO 5 RTS



Pour piloter individuellement ou de manière centralisée les volets roulants. (5 canaux)

SITUO 5 IO



Télécommande avec programmation.  
• Centralise et pilote la montée et la descente automatique jusqu'à 6 volets individuellement ou 6 groupes.  
• Fonctions : simulation de présence, soleil et crépusculaire.

TELIS 6 CHRONIS RTS



Télécommande avec programmation à écran tactile.  
• Pilote la montée et la descente automatique d'un volet ou d'un groupe de volets roulants.  
• Fonctions : simulation de présence, programmation horaires. (jusqu'à 8 journées types programmables)

NINA TIMER IO





PERSONNALISATION  
**NUANCIER**



**PERSONNALISEZ**  
*comme vous aimez !*

**17** COLORIS  
AU CHOIX

PERSONNALISEZ VOS MENUISERIES  
SUR NOTRE CONFIGURATEUR 3D

**BICOLORATION  
& MONOCOLORATION**

UNE LARGE PALETTE  
DE COULEURS  
**SATINÉES, TEXTURÉES  
OU SABLÉES**

TEINTES **SATINÉES**



Blanc . 9016 S    Gris quartz .7039 S    Gris . 7022 S    Brun gris . 8019 S    Gris . 7035 S

TEINTES **TEXTURÉES**

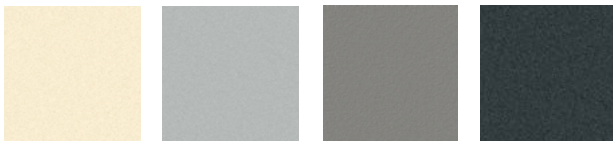

Beige . 1015 T    Gris . 9006 T    Gris . 9007 T    Gris . 7016 T



Noir . 9005 T    Bleu . 5003 T    Rouge . 3004 T

TEINTES **SABLÉES**

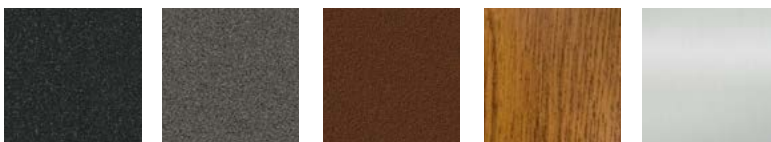

Noir . 2100    Gris . 2900    Mars . 2525    Chêne doré    Naturel

**TON BOIS \* ANODISÉ\*\***

\* Bicoloration uniquement sur les ouvertures à la française. Bicoloration & Monocoloration sur coulissants et galandage.

\*\* Le procédé technique d'anodisation peut impliquer des variations d'aspect.



**Label de qualité**

Thermolaquage garanti par le label Qualimarine



Pour les teintes  
**TEXTURÉES  
SABLÉES  
& SATINÉES**



### **BICOLORATION**

**extérieur en COULEUR et intérieur BLANC**

A l'extérieur, vous personnalisez votre façade,  
à l'intérieur vous optez pour la sobriété.



### **MONOCOLORATION**

**couleur identique à l'extérieur comme à l'intérieur**

La couleur personnalise votre façade  
et donne une touche déco supplémentaire  
à votre intérieur.

# VOTRE MAISON CONNECTÉE

## WIBAIE vous offre *la solution sérénité*

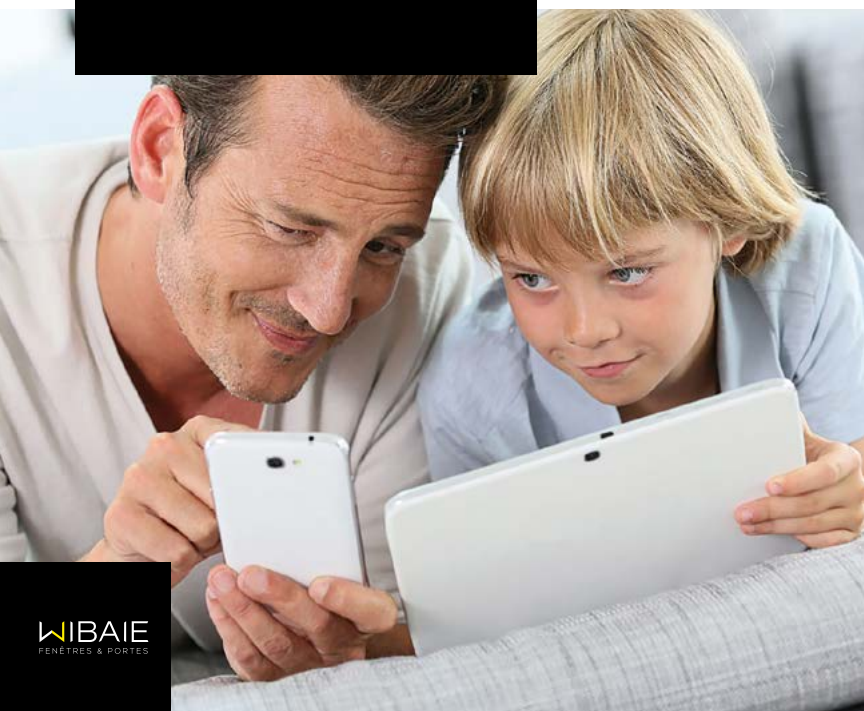

WIBAIE  
FENÊTRES & PORTES



PORTES D'ENTRÉE . COULISSANTS . VOLETS ROULANTS . POIGNÉES

Porte d'entrée, coulissants,  
volets roulants, poignées...  
**des équipements connectés !**

Avec les solutions de notre partenaire SOMFY®,  
WIBAIE propose des équipements adaptés  
pour vous permettre de profiter de vos menuiseries  
et rendre votre maison encore plus confortable,  
plus sécurisée et plus économe.



somfy®

### SOLUTIONS CONNECTÉES POUR LE CONFORT



### LA SÉCURITÉ DE LA MAISON

Pour mieux profiter de votre espace de vie,  
vous pilotez vos menuiseries  
comme d'autres équipements de votre maison :  
portail, alarme, chauffage, éclairage...



LA BAIE COULISSANTE  
**MOTRISÉE  
& CONNECTÉE**

“ *Améliore votre confort  
et l'aération de votre habitat.* ”

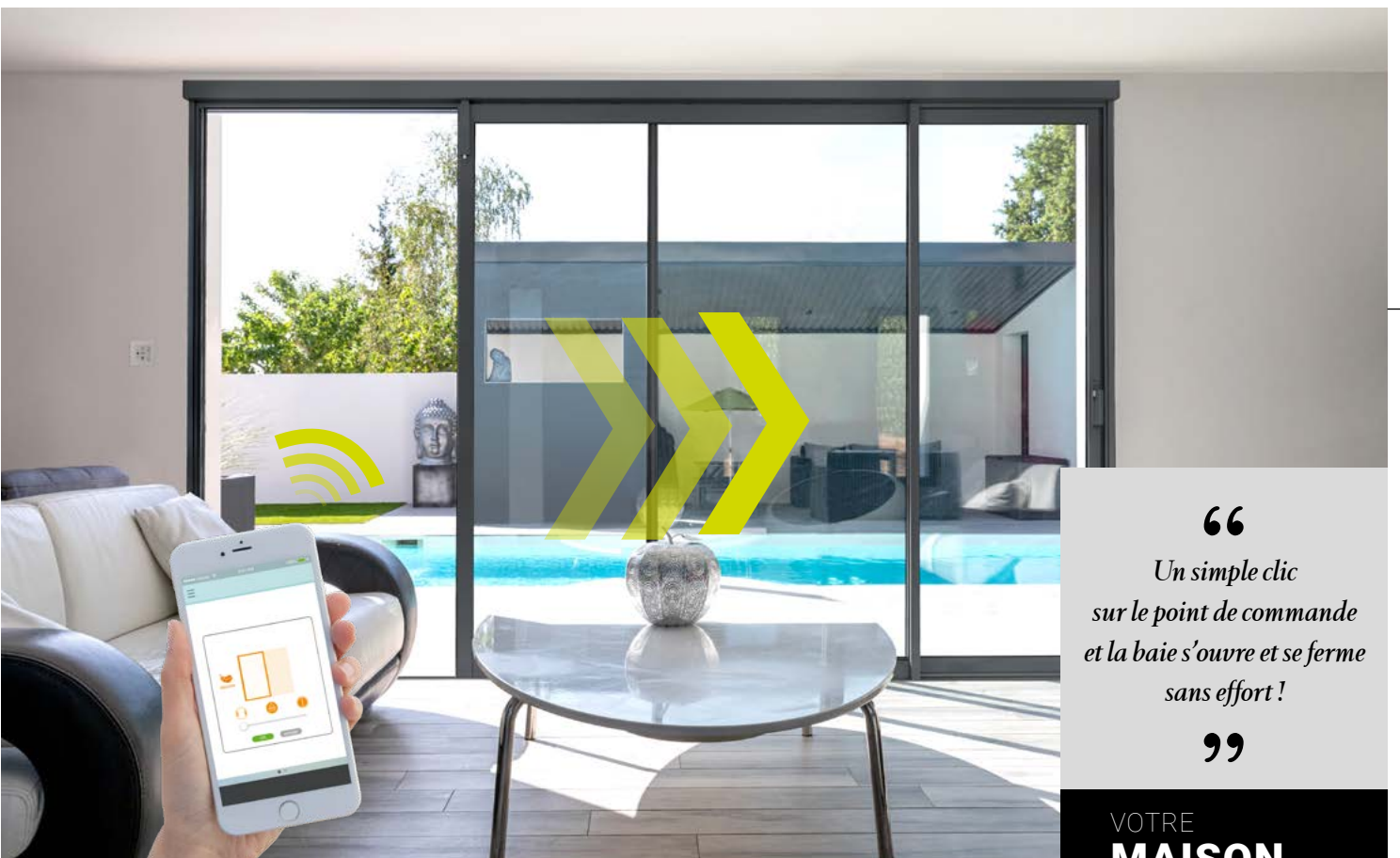

**SON MODE CONNECTÉ**  
PERMET SON PILOTAGE À DISTANCE  
Avec la fonction "My",  
je programme une position d'ouverture favorite  
pour maintenir une liberté de passage.

“  
*Un simple clic  
sur le point de commande  
et la baie s'ouvre et se ferme  
sans effort!*  
”

VOTRE  
**MAISON  
CONNECTÉE**

DISPONIBLE EN NEUF

DÉCOUVREZ  
la baie coulissante  
motorisée & connectée

FLASHÉZ  
ET DÉCOUVREZ



&

*Nouveau*

SE POSE MAINTENANT  
EN RÉNOVATION !

# LA BAIE coulissante & motorisée connectée

## *Confort et autonomie* POUR TOUTE LA FAMILLE

L'ouverture et la fermeture des baies se font  
**sans effort et sans action manuelle**  
**pour le confort de toute la famille,**  
**petits et grands.**

Les mouvements du vantail  
sont assurés par  
**une motorisation silencieuse**  
**et un accostage en douceur**  
**pour le verrouillage.**



WIBAIE  
FENÊTRES & PORTES

VOTRE  
**MAISON  
CONNECTÉE**

## *Détection d'obstacle*

Pour sécuriser les mouvements  
de la baie, **en cas d'obstacle,**  
**le mouvement du vantail est stoppé**  
**et enclenche un léger**  
**retour en arrière.**



“

*Offrez-vous des baies  
de grandes dimensions  
sans contrainte !*

”

## *Pilotage*

EN LOCAL OU À DISTANCE

Le pilotage peut se faire  
à distance depuis  
un smartphone ou en local grâce  
au point de commande.

**Avec la fonction connectée**  
**et grâce à TaHoma,**  
vous programmez des scénarios  
pour faire interagir votre baie  
avec d'autres équipements  
de la maison.





## LA FONCTION AÉRATION SÉCURISÉE

La qualité de l'air intérieur est un enjeu de santé publique majeur et il devient donc essentiel de veiller à l'aération quotidienne de l'habitat.

“  
J'aère  
en toute sérénité  
grâce à la position  
"AIR".  
”



### La position "AIR" permet d'aérer sereinement.

L'ouverture de moins de 2 centimètres empêche le passage d'un enfant, ou de votre animal domestique, l'ouverture résiste à un effort de poussée jusqu'à 50 kg.

*Sensible  
à votre bien-être.*

*Ovi*

**C'EST BIEN PENSÉ !**

La baie s'ouvre (position pré-enregistrée dans la motorisation) et se bloque pour aérer à toute heure de la journée mais également la nuit, aux heures les plus fraîches.

La fonction **Time Out** gère la fermeture automatique après un laps de temps programmé.

# LA BAIE COULISSANTE & motorisée connectée



“ Plus de confort  
avec votre baie connectée ”

Oui  
ON ADORE !

UN PRODUIT TOUT EN UN,  
PRÊT À LA POSE  
POUR LE NEUF ET LA RÉNOVATION !

L'intégration du bloc moteur et du boîtier de verrouillage/déverrouillage est particulièrement soignée pour respecter le design de la baie.

La pose de la baie est identique à celle d'une baie classique et sa mise en service similaire à un volet motorisé.

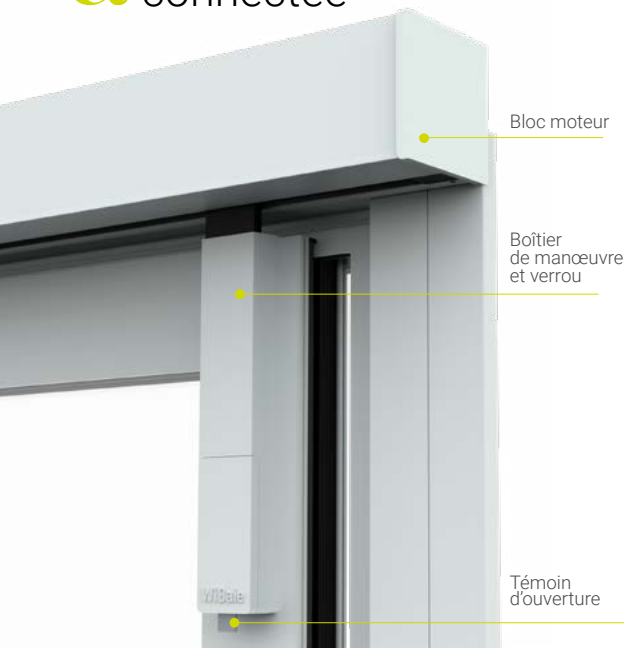

## LES POINTS DE COMMANDE RADIO

### SMOOVE WINDOW AIR IO



Point de commande intérieur mural pilote :

- L'ouverture
- La fermeture
- Une position favorite
- La position "AIR" (pour aération)

### KEYGO IO



Télécommande portable 4 canaux (pilotage de 4 produits IO) pilote :

- L'ouverture
- La fermeture

### CLAVIER À CODE MÉTAL IO



Clavier extérieur à code 2 canaux (pilotage de 2 produits IO) pilote :

- L'ouverture
- La fermeture

## LE MODE CONNECTÉ



Grâce  
à l'application  
TaHoma

vous pilotez votre baie à distance depuis un ordinateur, une tablette, un smartphone.

## QUELS ÉQUIPEMENTS POUR VOTRE BAIE COULISSANTE CONNECTÉE ?



BOX WIFI

### BOX TaHoma® SWITCH



Pilotage de la baie avec l'APPLICATION TaHoma



L'application TaHoma® est disponible pour Android et iOS.



Compatible commande vocale

Le + TaHoma® : vous pilotez et pouvez imaginer des scénarios pour faire interagir votre baie avec d'autres équipements connectés.

Grâce à TaHoma®, la baie coulissante s'intègre parfaitement dans l'écosystème de votre maison connectée. Vous pilotez ou programmez ses mouvements en fonction de vos besoins de la journée.

Consultez à tout moment l'état de votre baie sur votre appli.

avantages  
Scénarios réalisables sur cette appli





# LES VOLETS ROULANTS CONNECTÉS

En équipant vos menuiseries ALUMINIUM de volets roulants avec la motorisation protocole radio io-homecontrol **io** et grâce à la box **TaHoma® Switch**, vous pilotez à distance avec votre smartphone ou tablette leur ouverture et fermeture à l'aide de l'application **TaHoma®**.



VOTRE MAISON CONNECTÉE . LA BAIE COULISSANTE CONNECTÉE

## QUELS ÉQUIPEMENTS POUR DES VOLETS CONNECTÉS ?

72

73



MOTORISATION IO



Produit éco-conçu



BOX WIFI

BOX TaHoma® SWITCH



Pilotage des volets roulants depuis L'APPLICATION **TaHoma®**

L'application TaHoma® est disponible pour Android et iOS.



Compatible commande vocale



**Le + TaHoma :** vous pilotez et pouvez programmer des scénarios pour faire interagir vos volets avec d'autres équipements connectés\*.  
Exemples : le matin, à l'heure du réveil le volet de la chambre s'ouvre pour laisser passer les premiers rayons du soleil, la cafetière s'allume automatiquement et le radiateur de la salle de bain se met en route.

**Ovi**  
ON ADORE !  
UNE APPLICATION  
UNIQUE  
pour toute la maison

## avantages

Scénarios réalisables sur cette appli

\* Liste des équipements sur [www.somfy.fr](http://www.somfy.fr)



# LES POIGNÉES CONNECTÉES

“ Des poignées capables de communiquer leur position ! ”

## SIGMA CONNECTÉE POUR LES BAIES ET LES FENÊTRES

Alimentée par une pile Lithium, la poignée communique sur votre tablette ou smartphone, l'état de sa position :

**position fermée, ouverte ou ventilation** (pour les fenêtres exclusivement).

Pour les baies, chacune des poignées manoeuvrables sera une poignée connectée.

(ex : pour une baie 4 vantaux, 3 poignées connectées).

Disponible dans tous les coloris du nuancier (hors chêne doré et anodisé)

Grâce à TaHoma

“

*Je suis au bureau et un orage éclate. Je vérifie si les fenêtres sont bien fermées, et déclenche en un clic sur mon smartphone la fermeture des volets si besoin.*

”



**Position VENTILATION**  
\* Ne s'applique pas pour les baies



**Position FERMÉE**



**Position OUVERTE**

Grâce à TaHoma

“

*Lorsque j'ouvre ma baie, le chauffage de la pièce se coupe automatiquement.*

”



## QUELS ÉQUIPEMENTS POUR VOS POIGNÉES CONNECTÉES ?

Ces poignées communiquent grâce au protocole EnOcean\*, elles peuvent donc être intégrées à votre environnement connecté.

 <p><b>BOX WIFI</b></p>	 <p><b>BOX WIFI</b></p>
<p><b>BOX TaHoma® SWITCH</b></p>  <p><b>APPLICATION TaHoma®</b></p> <p>L'application TaHoma® est disponible pour Android et iOS.</p> <p>Compatible commande vocale</p> <p><b>Le + TaHoma®</b> : vous pilotez et pouvez programmer des scénarios pour faire interagir vos poignées avec <b>d'autres équipements connectés**</b>.</p>	<p><b>BOX DOMOTIQUE</b></p> <p><b>Une box compatible EnOcean</b> (ne nécessitant pas l'ajout d'une clé USB récepteur)</p> <p><i>Gestion et pilotage suivant l'appli de votre box.</i></p>
<p><b>avantages</b></p> <p><b>Scénarios réalisables sur cette appli</b></p>	<p><b>Scénarios non réalisables sur cette appli</b></p>

\* Sans fil, la technologie EnOcean est un protocole de communication radio ouvert.

\*\* Liste des équipements compatibles sur [www.somfy.fr](http://www.somfy.fr)

## LES PORTES D'ENTRÉE

EN COHÉRENCE AVEC VOS MENUISERIES WIBAIE,  
*nous vous proposons un large choix  
de portes d'entrée (aluminium, acier, bois alu et PVC)*



**PERSONNALISEZ**  
*comme vous aimez !*

PERSONNALISEZ VOTRE PORTE SUR NOTRE CONFIGURATEUR 3D



RETROUVEZ SUR  
**www.wibaie.fr**

l'ensemble de nos gammes  
pour vos projets de menuiseries extérieures.

## LES MENUISERIES BOIS-ALU

ENVIE DE LA CHALEUR DU BOIS POUR VOTRE INTÉRIEUR...  
*Découvrez la gamme  
de menuiseries bois-aluminium*



# WIBAIE

FENÊTRES & PORTES

ENTRE VOUS & NOUS  
LA PLUS BELLE MARQUE DE CONFIANCE.

*Flashez et découvrez*  
**la gamme**  
**ALUMINIUM !**



GRÂCE AU CONFIGURATEUR FENÊTRES ET PORTES

- Créez vos menuiseries en combinant les styles, matériaux, couleurs.
- Mettez votre projet en situation sur votre habitation.
- Enregistrez votre projet.

**PERSONNALISEZ**  
*comme vous aimez !*



VOTRE CONFIGURATEUR  
**fenêtres & portes**

RETROUVEZ SUR  
**www.wibaie.fr**

l'ensemble de nos gammes  
pour vos projets de menuiseries extérieures.

WIBAIE - 14, boulevard du Cormier - Z.I du Cormier - CS 61951 - CHOLET cedex

